

Dokumentation

Schneidringverschraubung *NC-Klemmringverschraubung*



1. Inhalt

1. Inhalt	1
2. Schneidringverschraubungen	1
2.1. Funktion	1
3. Edelstahl-Schneidringverschraubungen	2
3.1. Anwendungsbereiche	2
4. NC-Klemmringverschraubungen	2
4.1. Anwendungsbereiche	2
5. Montage	2
5.1. Montageanleitung	4
5.2. Montage Verstärkungshülse	4
5.3. Schenkellänge bei gebogenen Rohren	4
6. Spezifikation	4
7. Artikelnummern	5

2. Schneidringverschraubungen

2.1 Funktion

Schneidring-Rohrverschraubungen nach EN ISO 8434-1 / DIN 2353 dienen als form- und kraftschlüssige Hochdruck-Verbindungen. Eine nach DIN genormte Abstufung in 3 Baureihen (LL, L und S) umfasst einen Nenndruckbereich bis 630 bar. Beim Anzug der Überwurfmutter verjüngt sich der gehärtete Schneidring (ungehärtet bei NC-Verschraubungen) und schneidet in das Rohr ein. Vor der Schneidkante wird ein deutlich sichtbarer Wulst erzeugt. Für einen korrekten Sitz des Schneidringes ist es wichtig, dass das rechteckig abgetrennte Rohr am Konusanschlag anliegt.

In der Endphase des Einschneidvorganges wird bedingt durch den Winkel der Schneidkante eine Kaltverfestigung der Einschneidstelle am Rohr bewirkt. Durch die konstruktive Formgebung des Schneidringes wird die Einschneidtiefe begrenzt und verhindert so, dass Rohre mit geringen Wandstärken durchgeschnitten werden.

Die Verbindung der Schneidringverschraubung kann beliebig oft gelöst und wieder montiert werden.

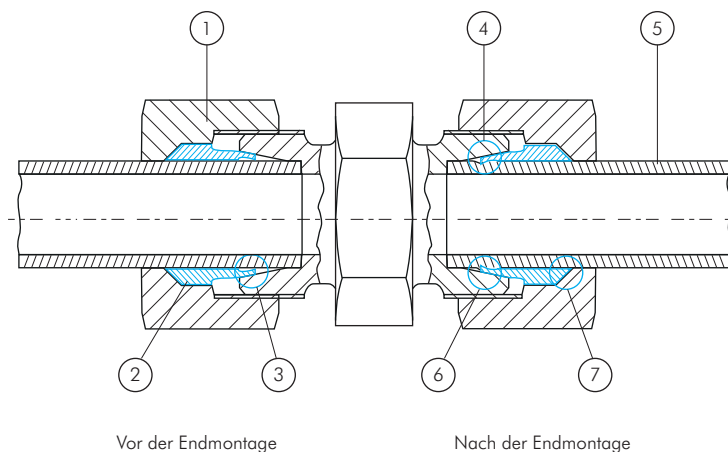

Beim Anziehen presst die Überwurfmutter (1) den Schneidring (2) in den Innenkegel (3) des Verschraubungsstutzens. Hierdurch schneidet die gehärtete Kante (4) des Schneidringes (ungehärtet bei NC-Verschraubungen) in das Rohr (5) ein. Vor der Schneidkante wölbt sich das Rohrmaterial zu einem deutlich sichtbaren Wulst (6) auf. Der Schneidring wird gleichzeitig mutterseitig auf dem Rohr verkeilt (7) und bietet so zusätzlichen Halt.

Dokumentation Schneid- /Klemmringverschraubung

3. Edelstahl-Schneidringverschraubungen

3.1 Anwendungsbereiche

Edelstahl-Schneidringverschraubungen werden unter anderem eingesetzt im chemischen und petrochemischen Apparate- und Anlagenbau, der pharmazeutische Industrie, in der Papier- und Kunststoffindustrie, in Hafen- und Schleusenanlagen, dem Schiffsbau und der Luftfahrt, dem Offshore-Anlagenbau, der Mess- und Regeltechnik, sowie bei hydraulischen Anlagen mit erhöhter korrosiver Beanspruchung.

4. NC- Klemmringverschraubungen

4.1 Anwendungsbereiche

Sind Schneidringverschraubungen nicht zulässig oder erwünscht, werden NC-Klemmringverbindungen eingesetzt. Die Einsatzgebiete der NC-Klemmringverschraubungen umfassen insbesondere Hafen- und Schleusenanlagen, Schiffsbau und Luftfahrt, Offshore-Anlagen, chemischen und petrochemischen Apparate- und Anlagenbau, pharmazeutische Industrie, Papier- und Kunststoffindustrie, Mess- und Regeltechnik sowie hydraulische Anlagen mit erhöhter korrosiver Beanspruchung.

- Vorteile:**
- Kompatibel zu jeder Schneidringverschraubung nach ISO 8434-1 (DIN 2353).
 - Widersteht auch dynamischen Belastungen wie Schwingungen und Pulsationen.
 - Kann beliebig oft gelöst und wieder verschraubt werden.
 - NC-Klemmring ist im Gegensatz zu einem Schneidring nicht gehärtet, daher kann er nicht rosten und besitzt eine gute chemische Resistenz.
 - Eine Schmierung des Muttergewindes ist aufgrund einer Silberbeschichtung des Muttergewindes bei der Erstmontage nicht notwendig.
 - Vakuumdichtheit $Q < 10^{-8}$ mbar l/s
 - Ideal für den Einsatz im Gas- und Wasserbereich.

Benötigte Rohrqualität: Die Verschraubungen müssen mit wärmebehandelten, nahtlosen Edelstahlrohren (1.4571) nach DIN EN ISO 1127 verarbeitet werden. Die Toleranzklasse soll D4/T3 sein, die Oberfläche darf keinerlei Beschädigungen aufweisen und deren Härte sollte nicht mehr als Rockwell HRB 90 betragen.

Salzwassertest



NC-Ring

Verhalten:
sehr gut



Schneidring

Verhalten:
mangelhaft



Klemm-Keilring

Verhalten:
ungenügend



• rostfrei
• korrosionsfest in Salzwasser

5. Montage

Für eine einwandfreie Funktion der Schneidringverschraubung beachten Sie unbedingt die Montageanleitung.

Die Montage besteht aus einer Vor- und Endmontage.

Die Vormontage beschreibt alle Arbeitsgänge, die zum Einschneiden des Schneidringes ins Rohr erforderlich sind.

Bei der Endmontage werden die vormontierten Leitungen in die Verschraubungsstutzen montiert.

Für die Vormontage empfehlen wir die Verwendung eines Montagstutzens (VOMO ... -).

Rohre mit kleinen Außendurchmessern können direkt im Verschraubungsstutzen vor- und endmontiert werden. In jedem Konus darf nur eine Vormontage durchgeführt werden.

Verwenden Sie für dünnwandige oder weiche Metallrohre Verstärkungshülsen.

Bei gebogenen Rohrleitungen ist eine gerade Rohrleitungslänge von mindestens 2 Überwurfmutterhöhen vorzusehen.



Montage von Edelstahl-Verschraubungen nur unter Zuhilfenahme geeigneter Schmiermittel, siehe Seite 5.



Um Kosten und Gewicht in einer Anlage einzusparen, werden häufig dünnwandige oder weiche, minderwertige Rohre eingesetzt. Um die Funktion der Verschraubung gewährleisten zu können, empfehlen wir den Einsatz von Verstärkungshülsen.

Dokumentation Schneid- /Klemmringverschraubung

5.1 Montageanleitung

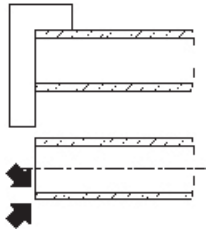

- ① Rohr rechtwinklig absägen und innen und außen leicht entgraten und reinigen.
Keine Rohrabschneider verwenden.

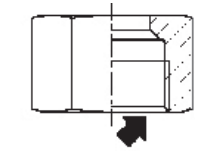

- ② Stutzen-Gewinde und -Konus, Überwurfmutter innen und Schneidring gut einölen.
Bei Edelstahlschneidringverschraubungen und NC-Verschraubungen unbedingt PASTE ES verwenden.

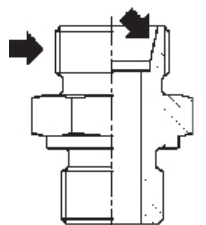
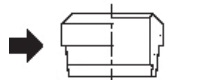

- ③ Überwurfmutter und Schneidring auf das Rohr schieben. Auf richtige Lage des Schneidringes /NC-Klemmrings achten - sonst Fehlmontage.

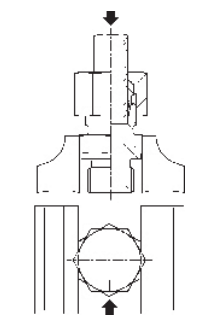
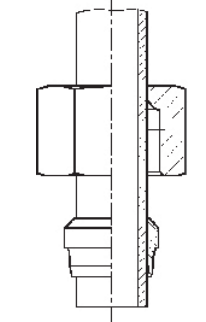

- ④ Überwurfmutter so weit wie möglich von Hand aufdrehen. Markierung der Überwurfmutter zur Kontrolle der vorgeschriebenen Umdrehungen anbringen. Rohr bis Anschlag in Konus drücken - sonst kann kein Schneidvorgang erfolgen.
Überwurfmutter mit Schraubenschlüssel ca. 1 Umdrehung (DIN-Schneidringverschraubung), bzw. ca. 1 1/4 Umdrehungen (NC-Klemmringverschraubung) anziehen. Rohr darf nicht mitdrehen.

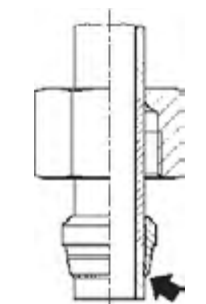

- ⑤ Zur Kontrolle der Montage Überwurfmutter lösen.
Schneidring: Das aufgeworfene Rohrmaterial muß die vordere Schneidringfläche bedecken. Wenn nicht, leicht nachziehen. Durch die Federwirkung des Schneidringes kann sich dieser noch drehen lassen - kein Funktionsfehler.
NC-Klemmring: Der Klemmring darf sich nicht mehr verschieben lassen.

Endmontage: Die Endmontage der vormontierten Rohrleitung erfolgt in dem Verschraubungsstutzen durch Anziehen der Überwurfmutter bis zum merklichen Kraftanstieg.
Danach mit 1/2-Drehung (DIN-Sicherheitsverschraubung), bzw. 1/4-Drehung (NC-Klemmringverschraubung) festziehen. Der Verschraubungsstutzen muss mit einem Schlüssel gehalten werden.

Dokumentation Schneid- /Klemmringverschraubung

5.2. Montage der Verstärkungshülse

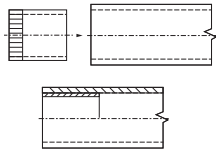

Montage der Verstärkungshülse

Die Verstärkungshülsen sind den Rohrabmessungen angepasst und lassen sich leicht ohne Sonderwerkzeug montieren.

1. Das vordere Ende der Verstärkungshülse ist mit einer Rändelung am Außendurchmesser versehen. Die Verstärkungshülse lässt sich leicht von Hand bis zur Rändelung in das Rohr einstecken.
2. Nun mit einem weichen Hammer (Gummihammer o. ä.) die Verstärkungshülse leicht in das Rohr eintreiben. Die Verzahnung der Rändelung drückt sich nun in das Rohr, ohne dieses aufzuweiten und fixiert die Verstärkungshülse.
3. Danach die Rohrmontage durchführen, wie oben beschrieben.

5.3 Schenkellänge bei gebogenen Rohren

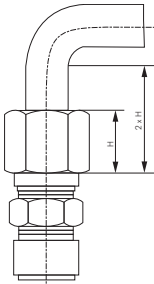

Mindestschenkellänge für gerades Rohrende bei einem Rohrbogen. Das gerade Ende bei Rohrbögen soll bis zu Beginn des Biegeradius mindestens 2x die Höhe der Überwurfmutter betragen.

6. Spezifikation für Schneidringverschraubungen nach DIN 2353 (DIN EN ISO 8434-1)

Schneidringverschraubungen

ISO 8434-1 (DIN 2353)

Stahl verzinkt

Werkstoffe: Körper: Stahl verzinkt, ggf. vorhandene
Elastomerdichtung: NBR
Temperaturbereich: -40°C bis max. +120°C (mit
Elastomerdichtung: -35°C bis max. +100°C)

Edelstahl und NC-Verschraubungen

Werkstoffe: Körper: 1.4571, ggf. vorhandene
Elastomerdichtung: FKM
Temperaturbereich: -60°C bis max. +400°C (mit
Elastomerdichtung: -20°C bis max. +200°C, NC-
Verschraubungen auf Abfrage bis +550°C)

Rohrempfehlung



Gewindetabelle für Rohrverschraubungen (Normalausführung)*

Rohr Ø außen ①	Gewinde Überwurfmutter ②	Einschraub- gewinde metrisch* ③	Einschraub- gewinde zöllig* ③	Einschraub- gewinde NPT* ③	Betriebsdruck Stahl/Edelstahl PN***	Betriebsdruck NC-Edelstahl PN***
sehr leichte Baureihe						
4 LL	M 8 x 1	M 8 x 1 (kon.)	R 1/8"	NPT 1/8"	100 bar	---
5 LL	M 10 x 1	M 8 x 1 (kon.)	R 1/8"	NPT 1/8"	100 bar	---
6 LL	M 10 x 1	M 10 x 1 (kon.)	R 1/8"	NPT 1/8"	100 bar	---
8 LL	M 12 x 1	M 10 x 1 (kon.)	R 1/8"	NPT 1/8"	100 bar	---
10 LL	M 14 x 1	M 14 x 1,5 (kon.)	R 1/4"	---	100 bar	---
12 LL	M 16 x 1	M 14 x 1,5 (kon.)	R 1/4"	---	100 bar	---
leichte Baureihe						
6 L	M 12 x 1,5	M 10 x 1	G 1/8"	NPT 1/8"	315 bar	315 bar
8 L	M 14 x 1,5	M 12 x 1,5	G 1/4"	NPT 1/4"	315 bar	315 bar
10 L	M 16 x 1,5	M 14 x 1,5	G 1/4"	NPT 1/4"	315 bar	315 bar
12 L	M 18 x 1,5	M 16 x 1,5	G 3/8"	NPT 3/8"	315 bar	315 bar
15 L	M 22 x 1,5	M 18 x 1,5	G 1/2"	NPT 1/2"	315 bar	315 bar
18 L	M 26 x 1,5	M 22 x 1,5	G 1/2"	NPT 1/2"	315 bar	315 bar
22 L	M 30 x 2	M 26 x 1,5	G 3/4"	NPT 3/4"	160 bar	160 bar
28 L	M 36 x 2	M 33 x 2	G 1"	NPT 1"	160 bar	---
35 L	M 45 x 2	M 42 x 2	G 1 1/4"	NPT 1 1/4"	160 bar	---
42 L	M 52 x 2	M 48 x 2	G 1 1/2"	NPT 1 1/2"	160 bar	---
schwere Baureihe						
6 S	M 14 x 1,5	M 12 x 1,5	G 1/4"	NPT 1/4"	630 bar**	500 bar
8 S	M 16 x 1,5	M 14 x 1,5	G 1/4"	NPT 1/4"	630 bar**	500 bar
10 S	M 18 x 1,5	M 16 x 1,5	G 3/8"	NPT 3/8"	630 bar**	450 bar
12 S	M 20 x 1,5	M 18 x 1,5	G 3/8"	NPT 3/8"	630 bar**	400 bar
14 S	M 22 x 1,5	M 20 x 1,5	G 1/2"	NPT 1/2"	630 bar**	400 bar
16 S	M 24 x 1,5	M 22 x 1,5	G 1/2"	NPT 1/2"	400 bar	400 bar
20 S	M 30 x 2	M 27 x 2	G 3/4"	NPT 3/4"	400 bar	250 bar
25 S	M 36 x 2	M 33 x 2	G 1"	NPT 1"	400 bar	250 bar
30 S	M 42 x 2	M 42 x 2	G 1 1/4"	NPT 1 1/4"	400 bar	---
38 S	M 52 x 2	M 48 x 2	G 1 1/2"	NPT 1 1/2"	315 bar	---

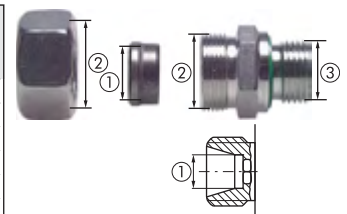

- * Viele andere Einschraubgewinde verfügbar
- ** Bei konischem Innen- oder Außengewinde gilt PN 630 nur in Verbindung mit konischem Gegengewinde. Ansonsten gilt für konische Innen- oder Außengewinde PN 400.
- *** Druckangabe für ruhende Belastung bei a) Stahl verzinkt 120°C, b) Edelstahl 20°C. Bei Edelstahl ist bei Temperaturen > 20°C ein Korrekturfaktor gemäß Tabelle zu berücksichtigen.
Beispiel:
20°C, Rohr Ø 22 = 160 bar
100°C, Rohr Ø 22 = 160 bar x 0,89 = 142 bar

Druckabschläge Edelstahl

Temperatur	Korrekturfaktor
- 60°C bis +20°C	1,00
+60°C	0,95
+100°C	0,89
+200°C	0,80
+300°C	0,71
+400°C	0,67

Dokumentation Schneid- /Klemmringverschraubung

Verwendungsempfehlung Verstärkungshülsen

Wir empfehlen die Verwendung von Verstärkungshülsen (Siehe Seite 163) bei aufgeführten Abmessungen von Stahl- oder Edelstahlrohren. Bei Kupfer- oder Kunststoffrohren ist immer eine Verstärkungshülse notwendig.

Wandstärke	Rohr Ø außen (Stahl oder Edelstahl)																	
	4	5	6	8	10	12	14	15	16	18	20	22	25	28	30	35	38	42
0,75	■	■	●															
1	■	■	■	■	■	■	■	■	■	■	■	■	■	■	■	■	■	■
1,5			■	■	■	■	■	■	■	■	■	■	■	■	■	■	■	■
2				■	■	■	■	■	■	■	■	■	■	■	■	■	■	■
2,5						■	■	■	■	■	■	■	■	■	■	■	■	■
3								■	■	■	■	■	■	■	■	■	■	■
4											■	■	■	■	■	■	■	■
4,5												■	■	■	■	■	■	■
5														■	■	■	■	■
6																	■	■

■ keine Verstärkungshülse notwendig ● Verstärkungshülse bei erhöhter Belastung empfohlen ● Verstärkungshülse empfohlen



7. Artikelnummern

Montagepaste für Edelstahl-Schneidringverschraubungen

Info: Für die fehlerfreie Montage von ES-Schneidringverschraubungen ist eine Schmierung am Schneidring sowie am Gewinde der Überwurfmutter sehr wichtig. Für diesen Anwendungsfall eignet sich hervorragend PASTE ES. PASTE ES ist eine weiße Paste auf synthetischer Schmierstoffbasis. Sie beinhaltet hochdruck- und hochtemperaturbeständige Keramikbestandteile, durch die auch unter extremsten Einsatzbedingungen unter Druck stehende Metallteile (z.B. Gewinde) leicht wieder getrennt werden können.

- Vorteile:**
- verhindert Korrosion und Festfressen
 - ist beständig gegenüber Säuren, Laugen, Chemikalien, Süß- und Seewasser bei Temperaturen von -20°C bis +1400°C
 - dichtet Gewinde, Flansche und Gehäuse
 - spart Kosten durch leichtes Lösen verbundener Teile (auch nach Jahren), weniger Zeitaufwand und weniger Bruch

Tipp: für Lebensmittelanwendungen empfehlen wir das Loctite-Produkt 8014 (siehe Seite 921)

Typ	Gebinde
PASTE ES	500 g Pinseldose
PASTE ES PP	200 ml Presspack mit Winkeldispenser und Pinsel

Achtung: nicht für Sauerstoff einsetzbar!



Perfektes Dosieren auch an schwer zugänglichen Stellen!



500g Dose



200ml Presspack



Montagestutzen für Schneidring- und NC-Klemmringverschraubungen

Typ	Rohr-anschluss	Typ	Rohr-anschluss
sehr leichte Baureihe		schwere Baureihe	
VOMO 4 LL	4 LL	VOMO 6 S	6 S
VOMO 5 LL	5 LL	VOMO 8 S	8 S
VOMO 6 LL	6 LL	VOMO 10 S	10 S
VOMO 8 LL	8 LL	VOMO 12 S	12 S
leichte Baureihe		VOMO 14 S	14 S
VOMO 6 L	6 L	VOMO 16 S	16 S
VOMO 8 L	8 L	VOMO 20 S	20 S
VOMO 10 L	10 L	VOMO 25 S	25 S
VOMO 12 L	12 L	VOMO 30 S	30 S
VOMO 15 L	15 L	VOMO 38 S	38 S
VOMO 18 L	18 L		
VOMO 22 L	22 L		
VOMO 28 L	28 L		
VOMO 35 L	35 L		
VOMO 42 L	42 L		





Dokumentation Schneid- /Klemmringverschraubung

Gerade Einschraubverschraubungen (metrisch)

Typ Stahl verzinkt	Typ 1.4571 	Typ Klemmring 1.4571 (NC) 	Rohr Ø außen	Einschraub- gewinde
sehr leichte Baureihe				
GE 4 LLM	GE 4 LLM ES	---	4 LL	M 8 x 1 (kon.)
GE 4 LLM M6	---	---	4 LL	M 6 x 1 (kon.)
GE 5 LLM	---	---	5 LL	M 8 x 1 (kon.)
GE 6 LLM	GE 6 LLM ES	---	6 LL	M 10 x 1 (kon.)
GE 6 LLM M6	---	---	6 LL	M 6 x 1 (kon.)
GE 6 LLM M8	GE 6 LLM M8 ES 	---	6 LL	M 8 x 1 (kon.)
GE 8 LLM	GE 8 LLM ES	---	8 LL	M 10 x 1 (kon.)
leichte Baureihe				
GE 6 LM	GE 6 LM ES	GE 6 LM NC	6 L	M 10 x 1
GE 6 LM M12	---	---	6 L	M 12 x 1,5
GE 6 LM M14	---	---	6 L	M 14 x 1,5
GE 6 LM M16	---	---	6 L	M 16 x 1,5
GE 8 LM	GE 8 LM ES	GE 8 LM NC	8 L	M 12 x 1,5
GE 8 LM M14	---	---	8 L	M 14 x 1,5
GE 8 LM M16	---	---	8 L	M 16 x 1,5
GE 8 LM M18	---	---	8 L	M 18 x 1,5
GE 8 LM M22	---	---	8 L	M 22 x 1,5
GE 10 LM	GE 10 LM ES	GE 10 LM NC	10 L	M 14 x 1,5
GE 10 LM M12	GE 10 LM M12 ES	GE 10 LM M12 NC	10 L	M 12 x 1,5
GE 10 LM M16	GE 10 LM M16 ES	GE 10 LM M16 NC	10 L	M 16 x 1,5
GE 10 LM M18	GE 10 LM M18 ES	GE 10 LM M18 NC	10 L	M 18 x 1,5
GE 10 LM M22	---	---	10 L	M 22 x 1,5
GE 12 LM	GE 12 LM ES	GE 12 LM NC	12 L	M 16 x 1,5
GE 12 LM M12	---	---	12 L	M 12 x 1,5
GE 12 LM M14	GE 12 LM M14 ES	GE 12 LM M14 NC	12 L	M 14 x 1,5
GE 12 LM M18	GE 12 LM M18 ES	GE 12 LM M18 NC	12 L	M 18 x 1,5
GE 12 LM M22	GE 12 LM M22 ES	GE 12 LM M22 NC	12 L	M 22 x 1,5
GE 12 LM M26	---	---	12 L	M 26 x 1,5
GE 15 LM	GE 15 LM ES	GE 15 LM NC	15 L	M 18 x 1,5
GE 15 LM M16	---	---	15 L	M 16 x 1,5
GE 15 LM M22	GE 15 LM M22 ES	GE 15 LM M22 NC	15 L	M 22 x 1,5
GE 15 LM M26	---	---	15 L	M 26 x 1,5
GE 18 LM	GE 18 LM ES	GE 18 LM NC	18 L	M 22 x 1,5
GE 18 LM M18	GE 18 LM M18 ES	GE 18 LM M18 NC	18 L	M 18 x 1,5
GE 22 LM	GE 22 LM ES	GE 22 LM NC	22 L	M 26 x 1,5
GE 22 LM M18	---	---	22 L	M 18 x 1,5
GE 22 LM M22	---	---	22 L	M 22 x 1,5
GE 22 LM M33	---	---	22 L	M 33 x 2
GE 28 LM	GE 28 LM ES	---	28 L	M 33 x 2
GE 28 LM M22	---	---	28 L	M 22 x 1,5
GE 28 LM M26	---	---	28 L	M 26 x 1,5
GE 35 LM	GE 35 LM ES	---	35 L	M 42 x 2
GE 42 LM	GE 42 LM ES	---	42 L	M 48 x 2
schwere Baureihe				
GE 6 SM	GE 6 SM ES	GE 6 SM NC	6 S	M 12 x 1,5
---	GE 6 SM M14 ES	GE 6 SM M14 NC	6 S	M 14 x 1,5
GE 8 SM	GE 8 SM ES	GE 8 SM NC	8 S	M 14 x 1,5
GE 10 SM	GE 10 SM ES	GE 10 SM NC	10 S	M 16 x 1,5
GE 10 SM M18	---	---	10 S	M 18 x 1,5
GE 10 SM M22	---	---	10 S	M 22 x 1,5
GE 12 SM	GE 12 SM ES	GE 12 SM NC	12 S	M 18 x 1,5
---	GE 12 SM M14 ES	GE 12 SM M14 NC	12 S	M 14 x 1,5
GE 12 SM M16	---	---	12 S	M 16 x 1,5
GE 12 SM M22	---	---	12 S	M 22 x 1,5
GE 14 SM	GE 14 SM ES	GE 14 SM NC	14 S	M 20 x 1,5
GE 16 SM	GE 16 SM ES	GE 16 SM NC	16 S	M 22 x 1,5
GE 16 SM M16	---	---	16 S	M 16 x 1,5
GE 16 SM M18	---	---	16 S	M 18 x 1,5
GE 20 SM	GE 20 SM ES	GE 20 SM NC	20 S	M 27 x 2
GE 20 SM M22	---	---	20 S	M 22 x 1,5
GE 25 SM	GE 25 SM ES	GE 25 SM NC	25 S	M 33 x 2
GE 30 SM	GE 30 SM ES	---	30 S	M 42 x 2
GE 38 SM	GE 38 SM ES	---	38 S	M 48 x 2

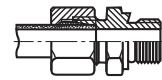
Gewinde: **METRISCH**



 Wünschen Sie eine Verschraubung ohne Mutter und Schneidring, dann setzen Sie bitte ein „X“ vor die Bestellnummer.



Für die Montage von Edelstahl-Verschraubungen verwenden Sie bitte **PASTE ES**



Dokumentation Schneid- /Klemmringverschraubung

Gerade Einschraubverschraubungen mit Elastomerdichtung (metrisch)

Typ	Typ	Typ Klemmring	Rohr Ø	Einschraub-
Stahl verzinkt	1.4571	1.4571 (NC)	außen	gewinde
leichte Baureihe				
GE 6 LM ED	GE 6 LM ES ED	GE 6 LM NC ED	6 L	M 10 x 1
GE 8 LM ED	GE 8 LM ES ED	GE 8 LM NC ED	8 L	M 12 x 1,5
GE 10 LM ED	GE 10 LM ES ED	GE 10 LM NC ED	10 L	M 14 x 1,5
---	GE 10 LM M12 ES ED	GE 10 LM M12 NC ED	10 L	M 12 x 1,5
GE 10 LM M16 ED	GE 10 LM M16 ES ED	GE 10 LM M16 NC ED	10 L	M 16 x 1,5
GE 10 LM M18 ED	---	---	10 L	M 18 x 1,5
GE 10 LM M22 ED	---	---	10 L	M 22 x 1,5
GE 12 LM ED	GE 12 LM ES ED	GE 12 LM NC ED	12 L	M 16 x 1,5
GE 12 LM M14 ED	---	---	12 L	M 14 x 1,5
GE 12 LM M18 ED	---	---	12 L	M 18 x 1,5
GE 12 LM M22 ED	---	---	12 L	M 22 x 1,5
GE 15 LM ED	GE 15 LM ES ED	GE 15 LM NC ED	15 L	M 18 x 1,5
GE 15 LM M16 ED	---	---	15 L	M 16 x 1,5
GE 15 LM M22 ED	---	---	15 L	M 22 x 1,5
GE 18 LM ED	GE 18 LM ES ED	GE 18 LM NC ED	18 L	M 22 x 1,5
GE 18 LM M18 ED	---	---	18 L	M 18 x 1,5
GE 22 LM ED	GE 22 LM ES ED	GE 22 LM NC ED	22 L	M 26 x 1,5
GE 22 LM M22 ED	---	---	22 L	M 22 x 1,5
GE 28 LM ED	GE 28 LM ES ED	---	28 L	M 33 x 2
GE 35 LM ED	GE 35 LM ES ED	---	35 L	M 42 x 2
GE 42 LM ED	GE 42 LM ES ED	---	42 L	M 48 x 2
schwere Baureihe				
GE 6 SM ED	GE 6 SM ES ED	GE 6 SM NC ED	6 S	M 12 x 1,5
---	GE 6 SM M14 ES ED	GE 6 SM M14 NC ED	6 S	M 14 x 1,5
GE 8 SM ED	GE 8 SM ES ED	GE 8 SM NC ED	8 S	M 14 x 1,5
GE 10 SM ED	GE 10 SM ES ED	GE 10 SM NC ED	10 S	M 16 x 1,5
GE 12 SM ED	GE 12 SM ES ED	GE 12 SM NC ED	12 S	M 18 x 1,5
---	GE 12 SM M14 ES ED	GE 12 SM M14 NC ED	12 S	M 14 x 1,5
GE 14 SM ED	GE 14 SM ES ED	GE 14 SM NC ED	14 S	M 20 x 1,5
GE 16 SM ED	GE 16 SM ES ED	GE 16 SM NC ED	16 S	M 22 x 1,5
GE 20 SM ED	GE 20 SM ES ED	GE 20 SM NC ED	20 S	M 27 x 2
GE 25 SM ED	GE 25 SM ES ED	GE 25 SM NC ED	25 S	M 33 x 2
GE 30 SM ED	GE 30 SM ES ED	---	30 S	M 42 x 2
GE 38 SM ED	GE 38 SM ES ED	---	38 S	M 48 x 2



Profildichtringe aus NBR/FKM für Schneidringverschraubungen (metrisch)

Typ NBR (-35°C bis max. +100°C)	Typ FKM (-15°C bis max. +200°C)	für			
		Gewinde	D1	D2	s
DR M10 ED NBR	DR M10 ED V	M 10 x 1	11,9	8,4	1,0
DR M12 ED NBR	DR M12 ED V	M 12 x 1,5	14,4	9,8	1,5
DR M14 ED NBR	DR M14 ED V	M 14 x 1,5	16,5	11,6	1,5
DR M16 ED NBR	DR M16 ED V	M 16 x 1,5	18,9	13,8	1,5
DR M18 ED NBR	DR M18 ED V	M 18 x 1,5	20,9	15,7	1,5
DR M20 ED NBR	DR M20 ED V	M 20 x 1,5	22,9	17,8	1,5
DR M22 ED NBR	DR M22 ED V	M 22 x 1,5	24,3	19,6	1,5
DR M26 ED NBR	DR M26 ED V	M 26 x 1,5	29,2	23,9	1,5
DR M27 ED NBR	DR M27 ED V	M 27 x 2	29,2	23,9	1,5
DR M33 ED NBR	DR M33 ED V	M 33 x 2	35,7	29,7	2,0
DR M42 ED NBR	DR M42 ED V	M 42 x 2	45,8	38,8	2,0
DR M48 ED NBR	DR M48 ED V	M 48 x 2	50,7	44,7	2,0

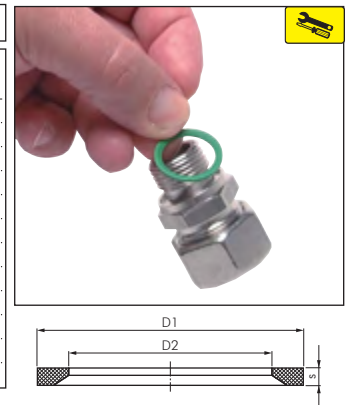

Anschlüsse mit metrischem Gewinde

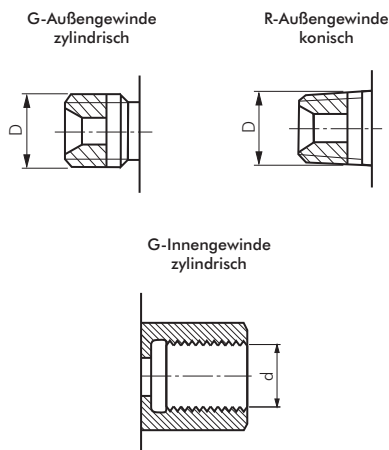

Nennmaß	D	d
M 8 x 1	8,0	6,9
M 10 x 1	10,0	8,9
M 12 x 1	12,0	10,9
M 12 x 1,5	12,0	10,4
M 14 x 1,5	14,0	12,4
M 16 x 1,5	16,0	14,4
M 18 x 1,5	18,0	16,4
M 20 x 1,5	20,0	18,4
M 22 x 1,5	22,0	20,4
M 24 x 1,5	24,0	22,4
M 26 x 1,5	26,0	24,4
M 30 x 1,5	30,0	28,4
M 30 x 2	30,0	27,8
M 36 x 1,5	36,0	34,4
M 36 x 2	36,0	33,8
M 38 x 1,5	38,0	36,4
M 42 x 2	42,0	39,8
M 45 x 1,5	45,0	43,3
M 45 x 2	45,0	42,8
M 52 x 1,5	52,0	50,4
M 52 x 2	52,0	49,8



Weitere Gewindetabellen finden Sie auf Seite 1051.

Dokumentation Schneid- /Klemmringverschraubung

Gerade Einschraubverschraubungen (G-Gewinde/R-Gewinde)

Typ Stahl verzinkt	Typ 1.4571 	Typ Klemmring 1.4571 NC 	Rohr Ø außen	Einschraub- gewinde
sehr leichte Baureihe				
GE 4 LLR	GE 4 LLR ES	---	4 LL	R 1/8"
GE 5 LLR	---	---	5 LL	R 1/8"
GE 6 LLR	GE 6 LLR ES	---	6 LL	R 1/8"
GE 8 LLR	GE 8 LLR ES	---	8 LL	R 1/8"
GE 8 LLR ZYL	---	---	8 LL	G 1/8"
GE 8 LLR 1/4	---	---	8 LL	R 1/4"
GE 10 LLR	---	---	10 LL	R 1/4"
GE 12 LLR	---	---	12 LL	R 1/4"
leichte Baureihe				
GE 6 LR	GE 6 LR ES	GE 6 LR NC	6 L	G 1/8"
GE 6 LR 1/4	GE 6 LR 1/4 ES	GE 6 LR 1/4 NC	6 L	G 1/4"
GE 6 LR 3/8	GE 6 LR 3/8 ES	GE 6 LR 3/8 NC	6 L	G 3/8"
GE 6 LR 1/2	---	---	6 L	G 1/2"
GE 8 LR	GE 8 LR ES	GE 8 LR NC	8 L	G 1/4"
GE 8 LR 1/8	GE 8 LR 1/8 ES	GE 8 LR 1/8 NC	8 L	G 1/8"
GE 8 LR 3/8	GE 8 LR 3/8 ES	GE 8 LR 3/8 NC	8 L	G 3/8"
GE 8 LR 1/2	GE 8 LR 1/2 ES	GE 8 LR 1/2 NC	8 L	G 1/2"
GE 10 LR	GE 10 LR ES	GE 10 LR NC	10 L	G 1/4"
GE 10 LR 1/8	---	---	10 L	G 1/8"
GE 10 LR 3/8	GE 10 LR 3/8 ES	GE 10 LR 3/8 NC	10 L	G 3/8"
GE 10 LR 1/2	GE 10 LR 1/2 ES	GE 10 LR 1/2 NC	10 L	G 1/2"
GE 12 LR	GE 12 LR ES	GE 12 LR NC	12 L	G 3/8"
---	GE 12 LR 1/8 ES	GE 12 LR 1/8 NC	12 L	G 1/8"
GE 12 LR 1/4	GE 12 LR 1/4 ES	GE 12 LR 1/4 NC	12 L	G 1/4"
GE 12 LR 1/2	GE 12 LR 1/2 ES	GE 12 LR 1/2 NC	12 L	G 1/2"
GE 12 LR 3/4	GE 12 LR 3/4 ES	GE 12 LR 3/4 NC	12 L	G 3/4"
GE 15 LR	GE 15 LR ES	GE 15 LR NC	15 L	G 1/2"
GE 15 LR 1/4	---	---	15 L	G 1/4"
GE 15 LR 3/8	GE 15 LR 3/8 ES	GE 15 LR 3/8 NC	15 L	G 3/8"
GE 15 LR 3/4	GE 15 LR 3/4 ES	GE 15 LR 3/4 NC	15 L	G 3/4"
GE 18 LR	GE 18 LR ES	GE 18 LR NC	18 L	G 1/2"
GE 18 LR 3/8	GE 18 LR 3/8 ES	GE 18 LR 3/8 NC	18 L	G 3/8"
GE 18 LR 3/4	GE 18 LR 3/4 ES	GE 18 LR 3/4 NC	18 L	G 3/4"
GE 18 LR 1	---	---	18 L	G 1"
GE 22 LR	GE 22 LR ES	GE 22 LR NC	22 L	G 3/4"
---	GE 22 LR 3/8 ES	GE 22 LR 3/8 NC	22 L	G 3/8"
GE 22 LR 1/2	GE 22 LR 1/2 ES	GE 22 LR 1/2 NC	22 L	G 1/2"
GE 22 LR 1	GE 22 LR 1 ES	GE 22 LR 1 NC	22 L	G 1"
GE 28 LR	GE 28 LR ES	---	28 L	G 1"
GE 28 LR 3/4	GE 28 LR 3/4 ES	---	28 L	G 3/4"
GE 35 LR	GE 35 LR ES	---	35 L	G 1 1/4"
GE 35 LR 3/4	GE 35 LR 3/4 ES	---	35 L	G 3/4"
GE 35 LR 1	GE 35 LR 1 ES	---	35 L	G 1"
GE 42 LR	GE 42 LR ES	---	42 L	G 1 1/2"
schwere Baureihe				
GE 6 SR	GE 6 SR ES	GE 6 SR NC	6 S	G 1/4"
GE 6 SR 1/2	---	---	6 S	G 1/2"
GE 8 SR	GE 8 SR ES	GE 8 SR NC	8 S	G 1/4"
GE 8 SR 3/8	GE 8 SR 3/8 ES	GE 8 SR 3/8 NC	8 S	G 3/8"
GE 10 SR	GE 10 SR ES	GE 10 SR NC	10 S	G 3/8"
GE 10 SR 1/4	GE 10 SR 1/4 ES	GE 10 SR 1/4 NC	10 S	G 1/4"
GE 10 SR 1/2	GE 10 SR 1/2 ES	GE 10 SR 1/2 NC	10 S	G 1/2"
GE 12 SR	GE 12 SR ES	GE 12 SR NC	12 S	G 3/8"
GE 12 SR 1/4	GE 12 SR 1/4 ES	GE 12 SR 1/4 NC	12 S	G 1/4"
GE 12 SR 1/2	GE 12 SR 1/2 ES	GE 12 SR 1/2 NC	12 S	G 1/2"
GE 14 SR	GE 14 SR ES	GE 14 SR NC	14 S	G 1/2"
GE 14 SR 3/8	---	---	14 S	G 3/8"
GE 16 SR	GE 16 SR ES	GE 16 SR NC	16 S	G 1/2"
GE 16 SR 3/8	GE 16 SR 3/8 ES	GE 16 SR 3/8 NC	16 S	G 3/8"
GE 16 SR 3/4	GE 16 SR 3/4 ES	GE 16 SR 3/4 NC	16 S	G 3/4"
GE 20 SR	GE 20 SR ES	GE 20 SR NC	20 S	G 3/4"
GE 20 SR 1/2	GE 20 SR 1/2 ES	GE 20 SR 1/2 NC	20 S	G 1/2"
GE 20 SR 1	---	---	20 S	G 1"
GE 25 SR	GE 25 SR ES	GE 25 SR NC	25 S	G 1"
GE 25 SR 3/4	GE 25 SR 3/4 ES	GE 25 SR 3/4 NC	25 S	G 3/4"
GE 30 SR	GE 30 SR ES	---	30 S	G 1 1/4"
GE 30 SR 1	GE 30 SR 1 ES	---	30 S	G 1"
GE 38 SR	GE 38 SR ES	---	38 S	G 1 1/2"
GE 38 SR 1	---	---	38 S	G 1"
GE 38 SR 1 1/4	GE 38 SR 1 1/4 ES	---	38 S	G 1 1/4"

Gewinde: **ZÖLLIG**



 Für die Montage von Edelstahl-Verschraubungen verwenden Sie bitte **PASTE ES**



Alle Angaben verstehen sich als unverbindliche Richtwerte! Für nicht schriftlich bestätigte Datenauswahl übernehmen wir keine Haftung. Druckangaben beziehen sich, soweit nicht anders angegeben, auf Flüssigkeiten der Gruppe II bei +20°C.

Dokumentation Schneid- /Klemmringverschraubung

Gerade Einschraubverschraubungen (R-Gewinde)

Typ	Typ	Typ Klemmring	Rohr Ø	Einschraub-
Stahl verzinkt	1.4571	1.4571 NC	außen	gewinde
sehr leichte Baureihe				
GE 4 LLR	GE 4 LLR ES	---	4 LL	R 1/8"
GE 5 LLR	---	---	5 LL	R 1/8"
GE 6 LLR	GE 6 LLR ES	---	6 LL	R 1/8"
GE 8 LLR	GE 8 LLR ES	---	8 LL	R 1/8"
GE 8 LLR 1/4	GE 8 LLR 1/4 ES	---	8 LL	R 1/4"
GE 10 LLR	---	---	10 LL	R 1/4"
GE 12 LLR	---	---	12 LL	R 1/4"
GE 12 LLR 3/8	---	---	12 LL	R 3/8"
leichte Baureihe				
GE 6 LR KON	GE 6 LR KON ES	GE 6 LR KON NC	6 L	R 1/8"
GE 6 LR 1/4 KON	GE 6 LR 1/4 KON ES	GE 6 LR 1/4 KON NC	6 L	R 1/4"
---	GE 6 LR 3/8 KON ES	GE 6 LR 3/8 KON NC	6 L	R 3/8"
---	GE 6 LR 1/2 KON ES	GE 6 LR 1/2 KON NC	6 L	R 1/2"
GE 8 LR KON	GE 8 LR KON ES	GE 8 LR KON NC	8 L	R 1/4"
GE 8 LR 3/8 KON	GE 8 LR 3/8 KON ES	GE 8 LR 3/8 KON NC	8 L	R 3/8"
---	GE 8 LR 1/2 KON ES	GE 8 LR 1/2 KON NC	8 L	R 1/2"
GE 10 LR KON	GE 10 LR KON ES	GE 10 LR KON NC	10 L	R 1/4"
GE 10 LR 3/8 KON	GE 10 LR 3/8 KON ES	GE 10 LR 3/8 KON NC	10 L	R 3/8"
---	GE 10 LR 1/2 KON ES	GE 10 LR 1/2 KON NC	10 L	R 1/2"
GE 12 LR KON	GE 12 LR KON ES	GE 12 LR KON NC	12 L	R 3/8"
GE 12 LR 1/4 KON	GE 12 LR 1/4 KON ES	GE 12 LR 1/4 KON NC	12 L	R 1/4"
GE 12 LR 1/2 KON	GE 12 LR 1/2 KON ES	GE 12 LR 1/2 KON NC	12 L	R 1/2"
GE 15 LR KON	GE 15 LR KON ES	GE 15 LR KON NC	15 L	R 1/2"
GE 15 LR 3/8 KON	GE 15 LR 3/8 KON ES	GE 15 LR 3/8 KON NC	15 L	R 3/8"
GE 18 LR KON	GE 18 LR KON ES	GE 18 LR KON NC	18 L	R 1/2"
GE 22 LR KON	GE 22 LR KON ES	GE 22 LR KON NC	22 L	R 3/4"
GE 28 LR KON	GE 28 LR KON ES	---	28 L	R 1"
GE 35 LR KON	GE 35 LR KON ES	---	35 L	R 1 1/4"
GE 42 LR KON	GE 42 LR KON ES	---	42 L	R 1 1/2"
schwere Baureihe				
GE 6 SR KON	GE 6 SR KON ES	---	6 S	R 1/4"
GE 8 SR KON	GE 8 SR KON ES	---	8 S	R 1/4"
GE 10 SR KON	GE 10 SR KON ES	---	10 S	R 3/8"
GE 10 SR 1/4 KON	GE 10 SR 1/4 KON ES	---	10 S	R 1/4"
GE 12 SR KON	GE 12 SR KON ES	---	12 S	R 3/8"
GE 12 SR 1/4 KON	GE 12 SR 1/4 KON ES	---	12 S	R 1/4"
GE 12 SR 1/2 KON	GE 12 SR 1/2 KON ES	---	12 S	R 1/2"
GE 14 SR KON	GE 14 SR KON ES	---	14 S	R 1/2"
GE 16 SR KON	GE 16 SR KON ES	---	16 S	R 1/2"
GE 20 SR KON	GE 20 SR KON ES	---	20 S	R 3/4"
GE 25 SR KON	GE 25 SR KON ES	---	25 S	R 1"
GE 30 SR KON	GE 30 SR KON ES	---	30 S	R 1 1/4"
GE 38 SR KON	GE 38 SR KON ES	---	38 S	R 1 1/2"

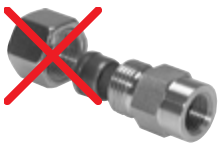
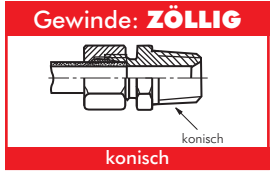

! Wünschen Sie eine Verschraubung ohne Mutter und Schneidring, dann setzen Sie bitte ein „X“ vor die Bestellnummer.

Anschlüsse mit G-Gewinde/R-Gewinde

Nennmaß	Gangzahl auf 1 Zoll	D	d
G/R 1/8"	28	9,7	8,6
G/R 1/4"	19	13,2	11,5
G/R 3/8"	19	16,7	15,0
G/R 1/2"	14	21,0	18,6
G/R 5/8"	14	22,9	20,6
G/R 3/4"	14	26,4	24,1
G/R 1"	11	33,3	30,3
G/R 1 1/4"	11	41,9	39,0
G/R 1 1/2"	11	47,8	44,9
G/R 2"	11	59,6	56,7
G/R 2 1/2"	11	75,2	72,2
G/R 3"	11	87,9	84,9
G/R 4"	11	113,0	110,1
G/R 5"	11	138,4	135,4
G/R 6"	11	163,8	160,9

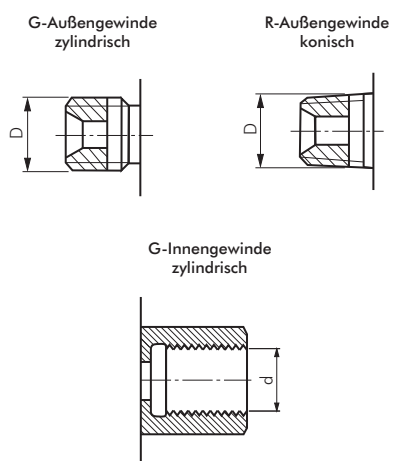

Alle Angaben verstehen sich als unverbindliche Richtwerte! Für nicht schriftlich bestätigte Datenauswahl übernehmen wir keine Haftung. Druckangaben beziehen sich, soweit nicht anders angegeben, auf Flüssigkeiten der Gruppe II bei +20°C.

Dokumentation Schneid- /Klemmringverschraubung

Gerade Einschraubverschraubungen mit Elastomerdichtung (G-Gewinde)

Typ	Typ	Typ Klemmring	Rohr Ø	Einschraub- gewinde
Stahl verzinkt	1.4571	1.4571 (NC)	außen	
leichte Baureihe				
GE 6 LR ED	GE 6 LR ES ED	GE 6 LR NC ED	6 L	G 1/8"
GE 6 LR 1/4 ED	GE 6 LR 1/4 ES ED	GE 6 LR 1/4 NC ED	6 L	G 1/4"
GE 6 LR 3/8 ED	GE 6 LR 3/8 ES ED	GE 6 LR 3/8 NC ED	6 L	G 3/8"
---	GE 6 LR 1/2 ES ED	GE 6 LR 1/2 NC ED	6 L	G 1/2"
GE 8 LR ED	GE 8 LR ES ED	GE 8 LR NC ED	8 L	G 1/4"
GE 8 LR 1/8 ED	GE 8 LR 1/8 ES ED	GE 8 LR 1/8 NC ED	8 L	G 1/8"
GE 8 LR 3/8 ED	GE 8 LR 3/8 ES ED	GE 8 LR 3/8 NC ED	8 L	G 3/8"
GE 8 LR 1/2 ED	GE 8 LR 1/2 ES ED	GE 8 LR 1/2 NC ED	8 L	G 1/2"
GE 10 LR ED	GE 10 LR ES ED	GE 10 LR NC ED	10 L	G 1/4"
GE 10 LR 1/8 ED	GE 10 LR 1/8 ES ED	GE 10 LR 1/8 NC ED	10 L	G 1/8"
GE 10 LR 3/8 ED	GE 10 LR 3/8 ES ED	GE 10 LR 3/8 NC ED	10 L	G 3/8"
GE 10 LR 1/2 ED	GE 10 LR 1/2 ES ED	GE 10 LR 1/2 NC ED	10 L	G 1/2"
GE 12 LR ED	GE 12 LR ES ED	GE 12 LR NC ED	12 L	G 3/8"
---	GE 12 LR 1/8 ES ED	GE 12 LR 1/8 NC ED	12 L	G 1/8"
GE 12 LR 1/4 ED	GE 12 LR 1/4 ES ED	GE 12 LR 1/4 NC ED	12 L	G 1/4"
GE 12 LR 1/2 ED	GE 12 LR 1/2 ES ED	GE 12 LR 1/2 NC ED	12 L	G 1/2"
---	GE 12 LR 3/4 ES ED	GE 12 LR 3/4 NC ED	12 L	G 3/4"
GE 15 LR ED	GE 15 LR ES ED	GE 15 LR NC ED	15 L	G 1/2"
---	GE 15 LR 1/4 ES ED	GE 15 LR 1/4 NC ED	15 L	G 1/4"
GE 15 LR 3/8 ED	GE 15 LR 3/8 ES ED	GE 15 LR 3/8 NC ED	15 L	G 3/8"
GE 15 LR 3/4 ED	GE 15 LR 3/4 ES ED	GE 15 LR 3/4 NC ED	15 L	G 3/4"
GE 18 LR ED	GE 18 LR ES ED	GE 18 LR NC ED	18 L	G 1/2"
---	GE 18 LR 3/8 ES ED	GE 18 LR 3/8 NC ED	18 L	G 3/8"
GE 18 LR 3/4 ED	GE 18 LR 3/4 ES ED	GE 18 LR 3/4 NC ED	18 L	G 3/4"
GE 22 LR ED	GE 22 LR ES ED	GE 22 LR NC ED	22 L	G 3/4"
---	GE 22 LR 3/8 ES ED	GE 22 LR 3/8 NC ED	22 L	G 3/8"
GE 22 LR 1/2 ED	GE 22 LR 1/2 ES ED	GE 22 LR 1/2 NC ED	22 L	G 1/2"
GE 22 LR 1 ED	GE 22 LR 1 ES ED	GE 22 LR 1 NC ED	22 L	G 1"
GE 28 LR ED	GE 28 LR ES ED	---	28 L	G 1"
---	GE 28 LR 1/2 ES ED	---	28 L	G 1/2"
GE 28 LR 3/4 ED	GE 28 LR 3/4 ES ED	---	28 L	G 3/4"
---	GE 28 LR 1 1/4 ES ED	---	28 L	G 1 1/4"
GE 35 LR ED	GE 35 LR ES ED	---	35 L	G 1 1/4"
---	GE 35 LR 1/2 ES ED	---	35 L	G 1/2"
---	GE 35 LR 3/4 ES ED	---	35 L	G 3/4"
GE 35 LR 1 ED	GE 35 LR 1 ES ED	---	35 L	G 1"
---	GE 35 LR 1 1/2 ES ED	---	35 L	G 1 1/2"
GE 42 LR ED	GE 42 LR ES ED	---	42 L	G 1 1/2"
---	GE 42 LR 1 ES ED	---	42 L	G 1"
---	GE 42 LR 1 1/4 ES ED	---	42 L	G 1 1/4"
schwere Baureihe				
GE 6 SR ED	GE 6 SR ES ED	GE 6 SR NC ED	6 S	G 1/4"
---	GE 6 SR 1/8 ES ED	GE 6 SR 1/8 NC ED	6 S	G 1/8"
---	GE 6 SR 3/8 ES ED	GE 6 SR 3/8 NC ED	6 S	G 3/8"
---	GE 6 SR 1/2 ES ED	GE 6 SR 1/2 NC ED	6 S	G 1/2"
---	GE 6 SR 3/4 ES ED	GE 6 SR 3/4 NC ED	6 S	G 3/4"
GE 8 SR ED	GE 8 SR ES ED	GE 8 SR NC ED	8 S	G 1/4"
GE 8 SR 3/8 ED	GE 8 SR 3/8 ES ED	GE 8 SR 3/8 NC ED	8 S	G 3/8"
---	GE 8 SR 1/2 ES ED	GE 8 SR 1/2 NC ED	8 S	G 1/2"
GE 10 SR ED	GE 10 SR ES ED	GE 10 SR NC ED	10 S	G 3/8"
GE 10 SR 1/4 ED	GE 10 SR 1/4 ES ED	GE 10 SR 1/4 NC ED	10 S	G 1/4"
GE 10 SR 1/2 ED	GE 10 SR 1/2 ES ED	GE 10 SR 1/2 NC ED	10 S	G 1/2"
GE 12 SR ED	GE 12 SR ES ED	GE 12 SR NC ED	12 S	G 3/8"
GE 12 SR 1/4 ED	GE 12 SR 1/4 ES ED	GE 12 SR 1/4 NC ED	12 S	G 1/4"
GE 12 SR 1/2 ED	GE 12 SR 1/2 ES ED	GE 12 SR 1/2 NC ED	12 S	G 1/2"
---	GE 12 SR 3/4 ES ED	GE 12 SR 3/4 NC ED	12 S	G 3/4"
GE 14 SR ED	GE 14 SR ES ED	GE 14 SR NC ED	14 S	G 1/2"
---	GE 14 SR 1/4 ES ED	GE 14 SR 1/4 NC ED	14 S	G 1/4"
GE 14 SR 3/8 ED	GE 14 SR 3/8 ES ED	GE 14 SR 3/8 NC ED	14 S	G 3/8"
---	GE 14 SR 3/4 ES ED	GE 14 SR 3/4 NC ED	14 S	G 3/4"
GE 16 SR ED	GE 16 SR ES ED	GE 16 SR NC ED	16 S	G 1/2"
GE 16 SR 3/8 ED	GE 16 SR 3/8 ES ED	GE 16 SR 3/8 NC ED	16 S	G 3/8"
GE 16 SR 3/4 ED	GE 16 SR 3/4 ES ED	GE 16 SR 3/4 NC ED	16 S	G 3/4"
weitere Größen siehe nächste Seite				

Gewinde: **ZÖLLIG**

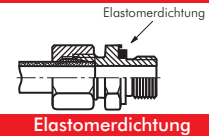

Weitere Größen auf der nächsten Seite

Dokumentation Schneid- /Klemmringverschraubung

Gerade Einschraubverschraubungen mit Elastomerdichtung (G-Gewinde)

Typ	Typ	Typ Klemmring	Rohr Ø	Einschraub- gewinde
Stahl verzinkt	1.4571	1.4571 (NC)	außen	
schwere Baureihe				
GE 20 SR ED	GE 20 SR ES ED	GE 20 SR NC ED	20 S	G 3/4"
GE 20 SR 1/2 ED	GE 20 SR 1/2 ES ED	GE 20 SR 1/2 NC ED	20 S	G 1/2"
GE 20 SR 1 ED	GE 20 SR 1 ES ED	GE 20 SR 1 NC ED	20 S	G 1"
---	GE 20 SR 1 1/4 ES ED	GE 20 SR 1 1/4 NC ED	20 S	G 1 1/4"
---	GE 20 SR 1 1/2 ES ED	GE 20 SR 1 1/2 NC ED	20 S	G 1 1/2"
GE 25 SR ED	GE 25 SR ES ED	GE 25 SR NC ED	25 S	G 1"
---	GE 25 SR 1/2 ES ED	GE 25 SR 1/2 NC ED	25 S	G 1/2"
GE 25 SR 3/4 ED	GE 25 SR 3/4 ES ED	GE 25 SR 3/4 NC ED	25 S	G 3/4"
---	GE 25 SR 1 1/4 ES ED	GE 25 SR 1 1/4 NC ED	25 S	G 1 1/4"
---	GE 25 SR 1 1/2 ES ED	GE 25 SR 1 1/2 NC ED	25 S	G 1 1/2"
GE 30 SR ED	GE 30 SR ES ED	---	30 S	G 1 1/4"
GE 30 SR 1 ED	GE 30 SR 1 ES ED	---	30 S	G 1"
---	GE 30 SR 1 1/2 ES ED	---	30 S	G 1 1/2"
GE 38 SR ED	GE 38 SR ES ED	---	38 S	G 1 1/2"
GE 38 SR 1 1/4 ED	GE 38 SR 1 1/4 ES ED	---	38 S	G 1 1/4"

Fortsetzung
von Vorseite



! Wünschen Sie eine Verschraubung ohne Mutter und Schneidring, dann setzen Sie bitte ein „X“ vor die Bestellnummer.

Profildichtringe aus NBR/FKM für Schneidringverschraubungen (G-Gewinde)

Typ NBR (-35°C bis max. +100°C)	Typ FKM (-15°C bis max. +200°C)	für Gewinde	D1	D2	s
DR 18 ED NBR	DR 18 ED V	G 1/8"	11,9	8,4	1,0
DR 14 ED NBR	DR 14 ED V	G 1/4"	16,5	11,6	1,5
DR 38 ED NBR	DR 38 ED V	G 3/8"	18,9	14,7	1,5
DR 12 ED NBR	DR 12 ED V	G 1/2"	23,9	18,5	1,5
DR 34 ED NBR	DR 34 ED V	G 3/4"	29,2	23,9	1,5
DR 10 ED NBR	DR 10 ED V	G 1"	35,7	29,7	2,0
DR 114 ED NBR	DR 114 ED V	G 1 1/4"	45,8	38,8	2,0
DR 112 ED NBR	DR 112 ED V	G 1 1/2"	50,7	44,7	2,0



Anschlüsse mit G-Gewinde/R-Gewinde

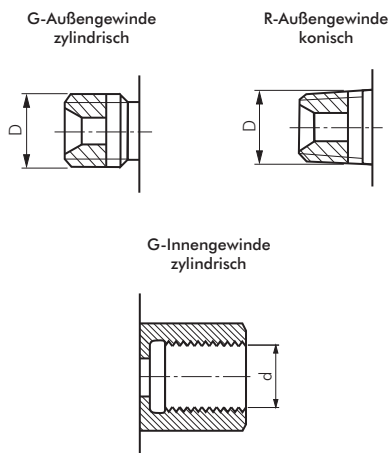

Nennmaß	Gangzahl auf 1 Zoll	D	d
G/R 1/8"	28	9,7	8,6
G/R 1/4"	19	13,2	11,5
G/R 3/8"	19	16,7	15,0
G/R 1/2"	14	21,0	18,6
G/R 5/8"	14	22,9	20,6
G/R 3/4"	14	26,4	24,1
G/R 1"	11	33,3	30,3
G/R 1 1/4"	11	41,9	39,0
G/R 1 1/2"	11	47,8	44,9
G/R 2"	11	59,6	56,7
G/R 2 1/2"	11	75,2	72,2
G/R 3"	11	87,9	84,9
G/R 4"	11	113,0	110,1
G/R 5"	11	138,4	135,4
G/R 6"	11	163,8	160,9



Weitere Gewindetabellen finden Sie auf Seite 1051.

Dokumentation Schneid- /Klemmringverschraubung

Gerade Einschraubverschraubungen (NPT-Gewinde)

Typ	Typ	Typ Klemmring	Rohr Ø	Einschraub- gewinde
Stahl verzinkt	1.4571 	1.4571 (NC) 	außen	
sehr leichte Baureihe				
GE 4 LLR NPT	GE 4 LLR ES NPT	---	4 LL	NPT 1/8"
GE 6 LLR NPT	GE 6 LLR ES NPT	---	6 LL	NPT 1/8"
GE 8 LLR NPT	GE 8 LLR ES NPT	---	8 LL	NPT 1/8"
leichte Baureihe				
GE 6 LR NPT	GE 6 LR ES NPT	GE 6 LR NC NPT	6 L	NPT 1/8"
GE 6 LR 1/4 NPT	GE 6 LR 1/4 ES NPT	GE 6 LR 1/4 NC NPT	6 L	NPT 1/4"
---	GE 6 LR 3/8 ES NPT	GE 6 LR 3/8 NC NPT	6 L	NPT 3/8"
GE 8 LR NPT	GE 8 LR ES NPT	GE 8 LR NC NPT	8 L	NPT 1/4"
---	GE 8 LR 1/8 ES NPT	GE 8 LR 1/8 NC NPT	8 L	NPT 1/8"
GE 8 LR 3/8 NPT	GE 8 LR 3/8 ES NPT	GE 8 LR 3/8 NC NPT	8 L	NPT 3/8"
---	GE 8 LR 1/2 ES NPT	GE 8 LR 1/2 NC NPT	8 L	NPT 1/2"
GE 10 LR NPT	GE 10 LR ES NPT	GE 10 LR NC NPT	10 L	NPT 1/4"
GE 10 LR 3/8 NPT	GE 10 LR 3/8 ES NPT	GE 10 LR 3/8 NC NPT	10 L	NPT 3/8"
GE 10 LR 1/2 NPT	GE 10 LR 1/2 ES NPT	GE 10 LR 1/2 NC NPT	10 L	NPT 1/2"
GE 12 LR NPT	GE 12 LR ES NPT	GE 12 LR NC NPT	12 L	NPT 3/8"
GE 12 LR 1/4 NPT	GE 12 LR 1/4 ES NPT	GE 12 LR 1/4 NC NPT	12 L	NPT 1/4"
GE 12 LR 1/2 NPT	GE 12 LR 1/2 ES NPT	GE 12 LR 1/2 NC NPT	12 L	NPT 1/2"
---	GE 12 LR 3/4 ES NPT	GE 12 LR 3/4 NC NPT	12 L	NPT 3/4"
GE 15 LR NPT	GE 15 LR ES NPT	GE 15 LR NC NPT	15 L	NPT 1/2"
GE 18 LR NPT	GE 18 LR ES NPT	GE 18 LR NC NPT	18 L	NPT 1/2"
GE 22 LR NPT	GE 22 LR ES NPT	GE 22 LR NC NPT	22 L	NPT 3/4"
---	GE 22 LR 1/2 ES NPT	GE 22 LR 1/2 NC NPT	22 L	NPT 1/2"
GE 28 LR NPT	GE 28 LR ES NPT	---	28 L	NPT 1"
GE 35 LR NPT	GE 35 LR ES NPT	---	35 L	NPT 1 1/4"
GE 42 LR NPT	GE 42 LR ES NPT	---	42 L	NPT 1 1/2"
schwere Baureihe				
GE 6 SR NPT	GE 6 SR ES NPT	GE 6 SR NC NPT	6 S	NPT 1/4"
GE 8 SR NPT	GE 8 SR ES NPT	GE 8 SR NC NPT	8 S	NPT 1/4"
GE 8 SR 3/8 NPT	GE 8 SR 3/8 ES NPT	GE 8 SR 3/8 NC NPT	8 S	NPT 3/8"
GE 10 SR NPT	GE 10 SR ES NPT	GE 10 SR NC NPT	10 S	NPT 3/8"
GE 10 SR 1/4 NPT	GE 10 SR 1/4 ES NPT	GE 10 SR 1/4 NC NPT	10 S	NPT 1/4"
---	GE 10 SR 1/2 ES NPT	GE 10 SR 1/2 NC NPT	10 S	NPT 1/2"
GE 12 SR NPT	GE 12 SR ES NPT	GE 12 SR NC NPT	12 S	NPT 3/8"
GE 12 SR 1/4 NPT	GE 12 SR 1/4 ES NPT	GE 12 SR 1/4 NC NPT	12 S	NPT 1/4"
GE 12 SR 1/2 NPT	GE 12 SR 1/2 ES NPT	GE 12 SR 1/2 NC NPT	12 S	NPT 1/2"
GE 14 SR NPT	GE 14 SR ES NPT	GE 14 SR NC NPT	14 S	NPT 1/2"
GE 16 SR NPT	GE 16 SR ES NPT	GE 16 SR NC NPT	16 S	NPT 1/2"
---	GE 16 SR 3/4 ES NPT	GE 16 SR 3/4 NC NPT	16 S	NPT 3/4"
GE 20 SR NPT	GE 20 SR ES NPT	GE 20 SR NC NPT	20 S	NPT 3/4"
---	GE 20 SR 1/2 ES NPT	GE 20 SR 1/2 NC NPT	20 S	NPT 1/2"
GE 25 SR NPT	GE 25 SR ES NPT	GE 25 SR NC NPT	25 S	NPT 1"
GE 30 SR NPT	GE 30 SR ES NPT	---	30 S	NPT 1 1/4"
GE 38 SR NPT	GE 38 SR ES NPT	---	38 S	NPT 1 1/2"

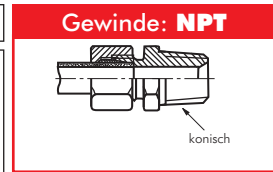

Anschlüsse mit NPT-Gewinde



Nennmaß	Gangzahl auf 1 Zoll	D
NPT 1/8"	27	10,3
NPT 1/4"	18	13,7
NPT 3/8"	18	17,2
NPT 1/2"	14	21,3
NPT 3/4"	14	26,7
NPT 1"	11,5	33,4
NPT 1 1/4"	11,5	42,2
NPT 1 1/2"	11,5	48,3
NPT 2"	11,5	60,3
NPT 2 1/2"	8	73,0
NPT 3"	8	88,9

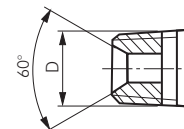

Weitere Gewindetabellen
finden Sie auf Seite 1051.

Dokumentation Schneid- /Klemmringverschraubung

Gerade Einschraubverschraubungen (UNF-/UN-Gewinde)

Typ	Rohr Ø außen	Einschraubgewinde
Stahl verzinkt		
leichte Baureihe		
GE 8 L 7/16 UNF	8 L	UNF 7/16 -20
GE 10 L 7/16 UNF	10 L	UNF 7/16 -20
GE 12 L 3/4 UNF	12 L	UNF 3/4 -16
GE 12 L 7/8 UNF	12 L	UNF 7/8 -14
GE 12 L 9/16 UNF	12 L	UNF 9/16 -18
GE 15 L 3/4 UNF	15 L	UNF 3/4 -16
GE 15 L 7/8 UNF	15 L	UNF 7/8 -14
GE 18 L 3/4 UNF	18 L	UNF 3/4 -16
GE 18 L 7/8 UNF	18 L	UNF 7/8 -14
GE 22 L 7/8 UNF	22 L	UNF 7/8 -14
GE 22 L 1 1/16 UN	22 L	UN 1 1/16 -12
GE 22 L 1 5/16 UN	22 L	UN 1 5/16 -12
GE 28 L 1 1/16 UN	28 L	UN 1 1/16 -12
GE 28 L 1 5/16 UN	28 L	UN 1 5/16 -12
GE 35 L 1 5/8 UN	35 L	UN 1 5/8 -12
GE 42 L 1 5/8 UN	42 L	UN 1 5/8 -12
schwere Baureihe		
GE 8 S 7/16 UNF	8 S	UNF 7/16 -20
GE 10 S 9/16 UNF	10 S	UNF 9/16 -18
GE 12 S 3/4 UNF	12 S	UNF 3/4 -16
GE 12 S 9/16 UNF	12 S	UNF 9/16 -18
GE 16 S 3/4 UNF	16 S	UNF 3/4 -16
GE 16 S 7/8 UNF	16 S	UNF 7/8 -14
GE 20 S 3/4 UNF	20 S	UNF 3/4 -16
GE 20 S 7/8 UNF	20 S	UNF 7/8 -14
GE 20 S 1 1/16 UN	20 S	UN 1 1/16 -12
GE 25 S 1 1/16 UN	25 S	UN 1 1/16 -12
GE 25 S 1 5/16 UN	25 S	UN 1 5/16 -12
GE 30 S 1 5/16 UN	30 S	UN 1 5/16 -12
GE 30 S 1 5/8 UN	30 S	UN 1 5/8 -12
GE 38 S 1 5/8 UN	38 S	UN 1 5/8 -12



Anschlüsse mit UNF-/UN-Gewinde (SAE)

Nennmaß	Gangzahl auf 1 Zoll	Klasse	D	d	Kenngroße	
					SAE	
5/16	24	UNF	7,9	6,8	2	
3/8	24	UNF	9,5	8,4	3	
7/16	20	UNF	11,1	9,8	4	
1/2	20	UNF	12,7	11,4	5	
9/16	18	UNF	14,3	12,8		
5/8	18	UNF	15,9	14,4	6	
3/4	16	UNF	19,1	17,4	8	
7/8	14	UNF	22,2	20,3	10	
1 1/16	12	UN	27,0	24,8		
1 1/8	14	UNS	27,0	25,1	12	
1 3/16	12	UN	30,2	28,0	14	
1 5/16	12	UN	33,3	31,1	16	
1 5/8	12	UN	41,3	39,0	20	
1 7/8	12	UN	47,6	45,4	24	
2 1/2	12	UN	63,5	61,3	32	
3	12	UN	76,2	74,0	40	
3 1/2	12	UN	88,9	86,7	48	

UNF-/UN-Außengewinde

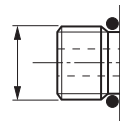

UNF-/UN-Innengewinde

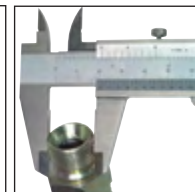
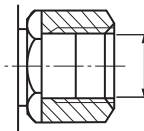

Weitere Gewindetabellen finden Sie auf Seite 1051.

Dokumentation Schneid- /Klemmringverschraubung

Einstellbare Einschraubverschraubungen (metrisch) mit Rohrstützen

Typ	Typ	Rohr Ø	Einschraub-
Stahl verzinkt	1.4571	außen	gewinde
leichte Baureihe			
EVGE 6 LM*	EVGE 6 LM ES	6 L	M 10 x 1
EVGE 8 LM*	EVGE 8 LM ES	8 L	M 12 x 1,5
EVGE 10 LM*	EVGE 10 LM ES	10 L	M 14 x 1,5
EVGE 12 LM*	EVGE 12 LM ES	12 L	M 16 x 1,5
EVGE 15 LM	EVGE 15 LM ES	15 L	M 18 x 1,5
EVGE 18 LM	EVGE 18 LM ES	18 L	M 22 x 1,5
EVGE 22 LM	EVGE 22 LM ES	22 L	M 26 x 1,5
EVGE 28 LM	EVGE 28 LM ES	28 L	M 33 x 2
EVGE 35 LM	EVGE 35 LM ES	35 L	M 42 x 2
EVGE 42 LM	EVGE 42 LM ES	42 L	M 48 x 2
schwere Baureihe			
EVGE 6 SM*	EVGE 6 SM ES	6 S	M 12 x 1,5
EVGE 8 SM*	EVGE 8 SM ES	8 S	M 14 x 1,5
EVGE 10 SM*	EVGE 10 SM ES	10 S	M 16 x 1,5
EVGE 12 SM*	EVGE 12 SM ES	12 S	M 18 x 1,5
EVGE 14 SM	EVGE 14 SM ES	14 S	M 20 x 1,5
EVGE 16 SM	EVGE 16 SM ES	16 S	M 22 x 1,5
EVGE 20 SM	EVGE 20 SM ES	20 S	M 27 x 2
EVGE 25 SM	EVGE 25 SM ES	25 S	M 33 x 2
EVGE 30 SM	EVGE 30 SM ES	30 S </td <td>M 42 x 2</td>	M 42 x 2
EVGE 38 SM	EVGE 38 SM ES	38 S	M 48 x 2

* Mutter & Schneidring liegen lose bei

Gewinde: METRISCH

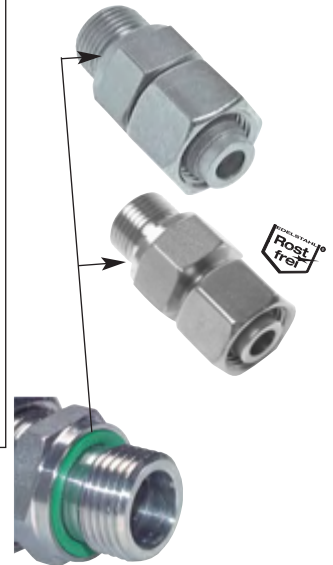

Einstellbare Einschraubverschraubungen (metrisch) mit Dichtkegel & O-Ring

Typ	Typ	Rohr Ø	Einschraub-
Stahl verzinkt	1.4571	außen	gewinde
leichte Baureihe			
EGE 6 LM	EGE 6 LM ES	6 L	M 10 x 1
EGE 8 LM	EGE 8 LM ES	8 L	M 12 x 1,5
EGE 10 LM	EGE 10 LM ES	10 L	M 14 x 1,5
EGE 12 LM	EGE 12 LM ES	12 L	M 16 x 1,5
EGE 15 LM	EGE 15 LM ES	15 L	M 18 x 1,5
EGE 18 LM	EGE 18 LM ES	18 L	M 22 x 1,5
EGE 22 LM	EGE 22 LM ES	22 L	M 26 x 1,5
EGE 28 LM	EGE 28 LM ES	28 L	M 33 x 2
EGE 35 LM	EGE 35 LM ES	35 L	M 42 x 2
EGE 42 LM	EGE 42 LM ES	42 L	M 48 x 2
schwere Baureihe			
EGE 6 SM	EGE 6 SM ES	6 S	M 12 x 1,5
EGE 8 SM	EGE 8 SM ES	8 S	M 14 x 1,5
EGE 10 SM	EGE 10 SM ES	10 S	M 16 x 1,5
EGE 12 SM	EGE 12 SM ES	12 S	M 18 x 1,5
EGE 14 SM	EGE 14 SM ES	14 S	M 20 x 1,5
EGE 16 SM	EGE 16 SM ES	16 S	M 22 x 1,5
EGE 20 SM	EGE 20 SM ES	20 S	M 27 x 2
EGE 25 SM	EGE 25 SM ES	25 S	M 33 x 2
EGE 30 SM	EGE 30 SM ES	30 S	M 42 x 2
EGE 38 SM	EGE 38 SM ES	38 S	M 48 x 2

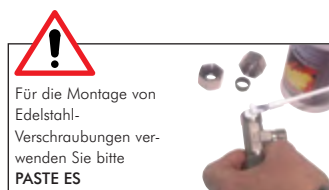
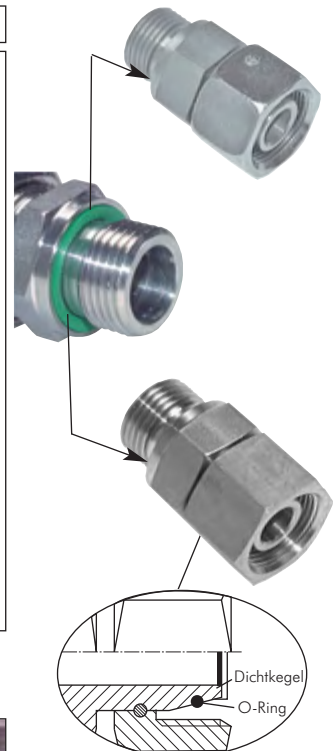



Ersatz O-Ringe aus FKM/NBR
finden Sie auf Seite 159.













Dokumentation Schneid- /Klemmringverschraubung

Einstellbare Einschraubverschraubungen (G-Gewinde) mit Rohrstopfen

Typ Stahl verzinkt	Typ 1.4571 	Rohr Ø außen	Einschraub- gewinde
leichte Baureihe			
EVGE 6 LR*	EVGE 6 LR ES	6 L	G 1/8"
EVGE 8 LR*	EVGE 8 LR ES	8 L	G 1/4"
EVGE 10 LR*	EVGE 10 LR ES	10 L	G 1/4"
---	EVGE 10 LR 3/8 ES	10 L	G 3/8"
EVGE 12 LR*	EVGE 12 LR ES	12 L	G 3/8"
---	EVGE 12 LR 1/8 ES	12 L	G 1/8"
EVGE 12 LR 1/4*	EVGE 12 LR 1/4 ES	12 L	G 1/4"
EVGE 12 LR 1/2*	EVGE 12 LR 1/2 ES	12 L	G 1/2"
EVGE 15 LR	EVGE 15 LR ES	15 L	G 1/2"
EVGE 15 LR 3/8 	EVGE 15 LR 3/8 ES	15 L	G 3/8"
EVGE 18 LR	EVGE 18 LR ES	18 L	G 1/2"
---	EVGE 18 LR 3/8 ES	18 L	G 3/8"
EVGE 22 LR	EVGE 22 LR ES	22 L	G 3/4"
---	EVGE 22 LR 3/8 ES	22 L	G 3/8"
EVGE 22 LR 1/2	EVGE 22 LR 1/2 ES	22 L	G 1/2"
---	EVGE 22 LR 1 ES	22 L	G 1"
EVGE 28 LR	EVGE 28 LR ES	28 L	G 1"
---	EVGE 28 LR 3/4 ES	28 L	G 3/4"
EVGE 35 LR	EVGE 35 LR ES	35 L	G 1 1/4"
EVGE 42 LR	EVGE 42 LR ES	42 L	G 1 1/2"
schwere Baureihe			
EVGE 6 SR*	EVGE 6 SR ES	6 S	G 1/4"
EVGE 8 SR*	EVGE 8 SR ES	8 S	G 1/4"
EVGE 10 SR*	EVGE 10 SR ES	10 S	G 3/8"
EVGE 12 SR*	EVGE 12 SR ES	12 S	G 3/8"
EVGE 12 SR 1/2*	EVGE 12 SR 1/2 ES	12 S	G 1/2"
EVGE 14 SR	EVGE 14 SR ES	14 S	G 1/2"
EVGE 16 SR	EVGE 16 SR ES	16 S	G 1/2"
EVGE 20 SR	EVGE 20 SR ES	20 S	G 3/4"
EVGE 25 SR	EVGE 25 SR ES	25 S	G 1"
EVGE 30 SR	EVGE 30 SR ES	30 S	G 1 1/4"
EVGE 38 SR	EVGE 38 SR ES	38 S	G 1 1/2"

* Mutter & Schneidring liegen lose bei

Einstellbare Einschraubverschraubungen (G-Gewinde) mit Dichtkegel & O-Ring

Typ Stahl verzinkt	Typ 1.4571 	Rohr Ø außen	Einschraub- gewinde
leichte Baureihe			
EGE 6 LR	EGE 6 LR ES	6 L	G 1/8"
EGE 8 LR	EGE 8 LR ES	8 L	G 1/4"
---	EGE 8 LR 3/8 ES	8 L	G 3/8"
EGE 10 LR	EGE 10 LR ES	10 L	G 1/4"
EGE 10 LR 3/8	---	10 L	G 3/8"
EGE 12 LR	EGE 12 LR ES	12 L	G 3/8"
EGE 12 LR 1/2 	EGE 12 LR 1/2 ES 	12 L	G 1/2"
EGE 15 LR	EGE 15 LR ES	15 L	G 1/2"
EGE 15 LR 3/8 	---	15 L	G 3/8"
EGE 15 LR 3/4 	EGE 15 LR 3/4 ES 	15 L	G 3/4"
EGE 18 LR	EGE 18 LR ES	18 L	G 1/2"
EGE 18 LR 3/4 	EGE 18 LR 3/4 ES 	18 L	G 3/4"
EGE 22 LR	EGE 22 LR ES	22 L	G 3/4"
EGE 28 LR	EGE 28 LR ES	28 L	G 1"
EGE 28 LR 3/4 	---	28 L	G 3/4"
EGE 35 LR	EGE 35 LR ES	35 L	G 1 1/4"
EGE 42 LR	EGE 42 LR ES	42 L	G 1 1/2"
schwere Baureihe			
EGE 6 SR	EGE 6 SR ES	6 S	G 1/4"
EGE 8 SR	EGE 8 SR ES	8 S	G 1/4"
EGE 10 SR	EGE 10 SR ES	10 S	G 3/8"
EGE 12 SR	EGE 12 SR ES	12 S	G 3/8"
EGE 12 SR 1/2 	---	12 S	G 1/2"
EGE 14 SR	EGE 14 SR ES	14 S	G 1/2"
EGE 16 SR	EGE 16 SR ES	16 S	G 1/2"
EGE 20 SR	EGE 20 SR ES	20 S	G 3/4"
EGE 25 SR	EGE 25 SR ES	25 S	G 1"
EGE 30 SR	EGE 30 SR ES	30 S	G 1 1/4"
EGE 38 SR	EGE 38 SR ES	38 S	G 1 1/2"

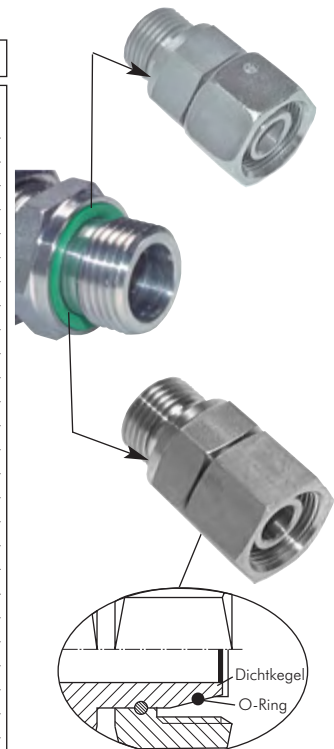
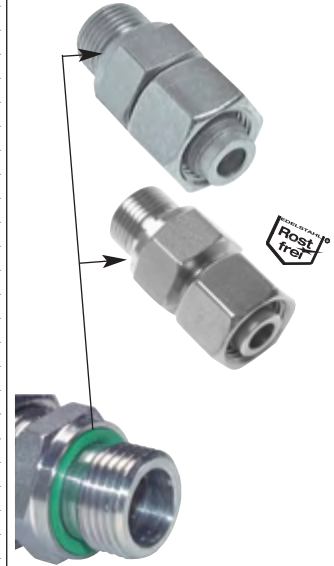

Dokumentation Schneid- /Klemmringverschraubung

Einstellbare Einschraubverschraubungen (NPT-Gewinde) mit Rohrstützen

Typ	Typ	Rohr Ø	Einschraub-
Stahl verzinkt	1.4571	außen	gewinde
leichte Baureihe			
EVGE 6 LR NPT	EVGE 6 LR ES NPT	6 L	NPT 1/8"
EVGE 8 LR NPT	EVGE 8 LR ES NPT	8 L	NPT 1/4"
EVGE 10 LR NPT	EVGE 10 LR ES NPT	10 L	NPT 1/4"
EVGE 12 LR NPT	EVGE 12 LR ES NPT	12 L	NPT 3/8"
---	EVGE 12 LR 1/2 ES NPT	12 L	NPT 1/2"
EVGE 15 LR NPT	EVGE 15 LR ES NPT	15 L	NPT 1/2"
EVGE 18 LR NPT	EVGE 18 LR ES NPT	18 L	NPT 1/2"
EVGE 22 LR NPT	EVGE 22 LR ES NPT	22 L	NPT 3/4"
EVGE 28 LR NPT	EVGE 28 LR ES NPT	28 L	NPT 1"
EVGE 35 LR NPT	EVGE 35 LR ES NPT	35 L	NPT 1 1/4"
EVGE 42 LR NPT	EVGE 42 LR ES NPT	42 L	NPT 1 1/2"
schwere Baureihe			
EVGE 6 SR NPT	EVGE 6 SR ES NPT	6 S	NPT 1/4"
EVGE 8 SR NPT	EVGE 8 SR ES NPT	8 S	NPT 1/4"
EVGE 10 SR NPT	EVGE 10 SR ES NPT	10 S	NPT 3/8"
EVGE 12 SR NPT	EVGE 12 SR ES NPT	12 S	NPT 3/8"
---	EVGE 12 SR 1/2 ES NPT	12 S	NPT 1/2"
EVGE 14 SR NPT	EVGE 14 SR ES NPT	14 S	NPT 1/2"
EVGE 16 SR NPT	EVGE 16 SR ES NPT	16 S	NPT 1/2"
EVGE 20 SR NPT	EVGE 20 SR ES NPT	20 S	NPT 3/4"
EVGE 25 SR NPT	EVGE 25 SR ES NPT	25 S	NPT 1"
EVGE 30 SR NPT	EVGE 30 SR ES NPT	30 S	NPT 1 1/4"
EVGE 38 SR NPT	EVGE 38 SR ES NPT	38 S	NPT 1 1/2"

Gewinde: **NPT**

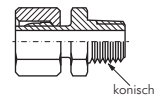

konisch

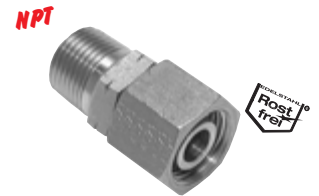

Einstellbare Einschraubverschraubungen (NPT-Gewinde) mit Dichtkegel & O-Ring

Typ	Rohr Ø	Einschraub-
1.4571	außen	gewinde
leichte Baureihe		
EGE 6 LR ES NPT	6 L	NPT 1/8"
EGE 8 LR ES NPT	8 L	NPT 1/4"
EGE 10 LR ES NPT	10 L	NPT 1/4"
EGE 12 LR ES NPT	12 L	NPT 3/8"
EGE 15 LR ES NPT	15 L	NPT 1/2"
EGE 18 LR ES NPT	18 L	NPT 1/2"
EGE 22 LR ES NPT	22 L	NPT 3/4"
EGE 28 LR ES NPT	28 L	NPT 1"
EGE 35 LR ES NPT	35 L	NPT 1 1/4"
EGE 42 LR ES NPT	42 L	NPT 1 1/2"
schwere Baureihe		
EGE 6 SR ES NPT	6 S	NPT 1/4"
EGE 8 SR ES NPT	8 S	NPT 1/4"
EGE 10 SR ES NPT	10 S	NPT 3/8"
EGE 12 SR ES NPT	12 S	NPT 3/8"
EGE 14 SR ES NPT	14 S	NPT 1/2"
EGE 16 SR ES NPT	16 S	NPT 1/2"
EGE 20 SR ES NPT	20 S	NPT 3/4"
EGE 25 SR ES NPT	25 S	NPT 1"
EGE 30 SR ES NPT	30 S	NPT 1 1/4"
EGE 38 SR ES NPT	38 S	NPT 1 1/2"

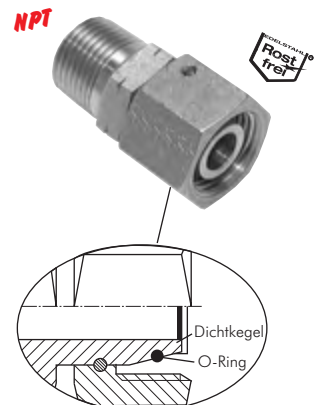

Ersatz O-Ringe aus FKM/NBR finden Sie auf Seite 159.

Anschlüsse mit NPT-Gewinde



Nennmaß	Gangzahl auf 1 Zoll	D
NPT 1/8"	27	10,3
NPT 1/4"	18	13,7
NPT 3/8"	18	17,2
NPT 1/2"	14	21,3
NPT 3/4"	14	26,7
NPT 1"	11,5	33,4
NPT 1 1/4"	11,5	42,2
NPT 1 1/2"	11,5	48,3
NPT 2"	11,5	60,3
NPT 2 1/2"	8	73,0
NPT 3"	8	88,9

Amerikanisches Standardaußengewinde NPT

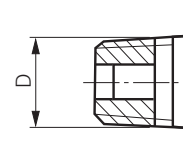

Weitere Gewindef Tabellen finden Sie auf Seite 1051.

Dokumentation Schneid- /Klemmringverschraubung

Reduziereinsätze

Typ	Typ	Rohr- stutzen Ø (1)	Rohr Ø außen (2)
Stahl verzinkt	1.4571		
leichte Baureihe			
KOR 8/6 L*	KOR 8/6 L ES	8 L	6 L
KOR 10/6 L*	KOR 10/6 L ES	10 L	6 L
KOR 10/8 L*	KOR 10/8 L ES	10 L	8 L
KOR 12/6 L*	KOR 12/6 L ES	12 L	6 L
KOR 12/8 L*	KOR 12/8 L ES	12 L	8 L
KOR 12/10 L*	KOR 12/10 L ES	12 L	10 L
KOR 15/6 L	KOR 15/6 L ES	15 L	6 L
KOR 15/8 L	KOR 15/8 L ES	15 L	8 L
KOR 15/10 L	KOR 15/10 L ES	15 L	10 L
KOR 15/12 L	KOR 15/12 L ES	15 L	12 L
KOR 18/6 L	KOR 18/6 L ES	18 L	6 L
KOR 18/8 L	KOR 18/8 L ES	18 L	8 L
KOR 18/10 L	KOR 18/10 L ES	18 L	10 L
KOR 18/12 L	KOR 18/12 L ES	18 L	12 L
KOR 18/15 L	KOR 18/15 L ES	18 L	15 L
KOR 22/8 L	KOR 22/8 L ES	22 L	8 L
KOR 22/10 L	KOR 22/10 L ES	22 L	10 L
KOR 22/12 L	KOR 22/12 L ES	22 L	12 L
KOR 22/15 L	KOR 22/15 L ES	22 L	15 L
KOR 22/18 L	KOR 22/18 L ES	22 L	18 L
KOR 28/12 L	KOR 28/12 L ES	28 L	12 L
KOR 28/15 L	KOR 28/15 L ES	28 L	15 L
KOR 28/18 L	KOR 28/18 L ES	28 L	18 L
KOR 28/22 L	KOR 28/22 L ES	28 L	22 L
KOR 35/15 L	KOR 35/15 L ES	35 L	15 L
KOR 35/18 L	KOR 35/18 L ES	35 L	18 L
KOR 35/22 L	KOR 35/22 L ES	35 L	22 L
KOR 35/28 L	KOR 35/28 L ES	35 L	28 L
KOR 42/18 L	KOR 42/18 L ES	42 L	18 L
KOR 42/22 L	KOR 42/22 L ES	42 L	22 L
KOR 42/28 L	KOR 42/28 L ES	42 L	28 L
KOR 42/35 L	KOR 42/35 L ES	42 L	35 L
schwere Baureihe			
KOR 8/6 S*	KOR 8/6 S ES	8 S	6 S
KOR 10/6 S*	KOR 10/6 S ES	10 S	6 S
KOR 10/8 S*	KOR 10/8 S ES	10 S	8 S
KOR 12/6 S*	KOR 12/6 S ES	12 S	6 S
KOR 12/8 S*	KOR 12/8 S ES	12 S	8 S
KOR 12/10 S*	KOR 12/10 S ES	12 S	10 S
KOR 14/8 S	KOR 14/8 S ES	14 S	8 S
KOR 14/10 S	KOR 14/10 S ES	14 S	10 S
KOR 14/12 S	KOR 14/12 S ES	14 S	12 S
KOR 16/6 S	KOR 16/6 S ES	16 S	6 S
KOR 16/8 S	KOR 16/8 S ES	16 S	8 S
KOR 16/10 S	KOR 16/10 S ES	16 S	10 S
KOR 16/12 S	KOR 16/12 S ES	16 S	12 S
KOR 16/14 S	KOR 16/14 S ES	16 S	14 S
KOR 20/8 S	KOR 20/8 S ES	20 S	8 S
KOR 20/10 S	KOR 20/10 S ES	20 S	10 S
KOR 20/12 S	KOR 20/12 S ES	20 S	12 S
KOR 20/14 S	KOR 20/14 S ES	20 S	14 S
KOR 20/16 S	KOR 20/16 S ES	20 S	16 S
KOR 25/10 S	KOR 25/10 S ES	25 S	10 S
KOR 25/12 S	KOR 25/12 S ES	25 S	12 S
KOR 25/14 S	KOR 25/14 S ES	25 S	14 S
KOR 25/16 S	KOR 25/16 S ES	25 S	16 S
KOR 25/20 S	KOR 25/20 S ES	25 S	20 S
KOR 30/12 S	KOR 30/12 S ES	30 S	12 S
KOR 30/14 S	KOR 30/14 S ES	30 S	14 S
KOR 30/16 S	KOR 30/16 S ES	30 S	16 S
KOR 30/20 S	KOR 30/20 S ES	30 S	20 S
KOR 30/25 S	KOR 30/25 S ES	30 S	25 S
KOR 38/16 S	KOR 38/16 S ES	38 S	16 S
KOR 38/20 S	KOR 38/20 S ES	38 S	20 S
KOR 38/25 S	KOR 38/25 S ES	38 S	25 S
KOR 38/30 S	KOR 38/30 S ES	38 S	30 S
Sonderreduzierungen von leichter auf schwere Baureihe			
KOR 18L/16S	---	18 L	16 S
Sonderreduzierungen von schwerer auf leichte Baureihe			
KOR 16S/15L	---	16 S	15 L
KOR 16S/18L	---	16 S	18 L
KOR 25S/18L	---	25 S	18 L

* Mutter und Schneidring liegen lose bei





Bitte beachten Sie: Bei Verwendung unterschiedlicher Baureihen darf die Verschraubung nur mit dem Betriebsdruck der leichten Baureihe belastet werden. Die Werte entnehmen Sie bitte der Drucktabelle auf Seite 121.



Dokumentation Schneid- /Klemmringverschraubung

Reduziereinsätze mit Dichtkegel & O-Ring

Typ Stahl verzinkt	Typ 1.4571 	Typ Klemmring 1.4571 (NC) 	Rohr- stutzen Ø (1)	Rohr Ø außen (2)
leichte Baureihe				
RED 8/6 L	RED 8/6 L ES	RED 8/6 L NC	8 L	6 L
RED 10/6 L	RED 10/6 L ES	RED 10/6 L NC	10 L	6 L
RED 10/8 L	RED 10/8 L ES	RED 10/8 L NC	10 L	8 L
RED 12/6 L	RED 12/6 L ES	RED 12/6 L NC	12 L	6 L
RED 12/8 L	RED 12/8 L ES	RED 12/8 L NC	12 L	8 L
RED 12/10 L	RED 12/10 L ES	RED 12/10 L NC	12 L	10 L
RED 15/6 L	RED 15/6 L ES	RED 15/6 L NC	15 L	6 L
RED 15/8 L	RED 15/8 L ES	RED 15/8 L NC	15 L	8 L
RED 15/10 L	RED 15/10 L ES	RED 15/10 L NC	15 L	10 L
RED 15/12 L	RED 15/12 L ES	RED 15/12 L NC	15 L	12 L
RED 18/6 L	RED 18/6 L ES	RED 18/6 L NC	18 L	6 L
RED 18/8 L	RED 18/8 L ES	RED 18/8 L NC	18 L	8 L
RED 18/10 L	RED 18/10 L ES	RED 18/10 L NC	18 L	10 L
RED 18/12 L	RED 18/12 L ES	RED 18/12 L NC	18 L	12 L
RED 18/15 L	RED 18/15 L ES	RED 18/15 L NC	18 L	15 L
RED 22/6 L	RED 22/6 L ES	RED 22/6 L NC	22 L	6 L
RED 22/8 L	RED 22/8 L ES	RED 22/8 L NC	22 L	8 L
RED 22/10 L	RED 22/10 L ES	RED 22/10 L NC	22 L	10 L
RED 22/12 L	RED 22/12 L ES	RED 22/12 L NC	22 L	12 L
RED 22/15 L	RED 22/15 L ES	RED 22/15 L NC	22 L	15 L
RED 22/18 L	RED 22/18 L ES	RED 22/18 L NC	22 L	18 L
RED 28/6 L	RED 28/6 L ES	RED 28/6 L NC	28 L	6 L
RED 28/8 L	RED 28/8 L ES	RED 28/8 L NC	28 L	8 L
RED 28/10 L	RED 28/10 L ES	RED 28/10 L NC	28 L	10 L
RED 28/12 L	RED 28/12 L ES	RED 28/12 L NC	28 L	12 L
RED 28/15 L	RED 28/15 L ES	RED 28/15 L NC	28 L	15 L
RED 28/18 L	RED 28/18 L ES	RED 28/18 L NC	28 L	18 L
RED 28/22 L	RED 28/22 L ES	RED 28/22 L NC	28 L	22 L
RED 35/6 L	---	---	35 L	6 L
RED 35/8 L	RED 35/8 L ES	RED 35/8 L NC	35 L	8 L
RED 35/10 L	RED 35/10 L ES	RED 35/10 L NC	35 L	10 L
RED 35/12 L	RED 35/12 L ES	RED 35/12 L NC	35 L	12 L
RED 35/15 L	RED 35/15 L ES	RED 35/15 L NC	35 L	15 L
RED 35/18 L	RED 35/18 L ES	RED 35/18 L NC	35 L	18 L
RED 35/22 L	RED 35/22 L ES	RED 35/22 L NC	35 L	22 L
RED 35/28 L	RED 35/28 L ES	---	35 L	28 L
RED 42/6 L	---	---	42 L	6 L
RED 42/8 L	---	---	42 L	8 L
RED 42/10 L	---	---	42 L	10 L
RED 42/12 L	RED 42/12 L ES	RED 42/12 L NC	42 L	12 L
RED 42/15 L	---	---	42 L	15 L
RED 42/18 L	RED 42/18 L ES	RED 42/18 L NC	42 L	18 L
RED 42/22 L	RED 42/22 L ES	RED 42/22 L NC	42 L	22 L
RED 42/28 L	RED 42/28 L ES	---	42 L	28 L
RED 42/35 L	RED 42/35 L ES	---	42 L	35 L
schwere Baureihe				
RED 8/6 S	RED 8/6 S ES	RED 8/6 S NC	8 S	6 S
RED 10/6 S	RED 10/6 S ES	RED 10/6 S NC	10 S	6 S
RED 10/8 S	RED 10/8 S ES	RED 10/8 S NC	10 S	8 S
RED 12/6 S	RED 12/6 S ES	RED 12/6 S NC	12 S	6 S
RED 12/8 S	RED 12/8 S ES	RED 12/8 S NC	12 S	8 S
RED 12/10 S	RED 12/10 S ES	RED 12/10 S NC	12 S	10 S
RED 14/6 S	---	---	14 S	6 S
RED 14/8 S	RED 14/8 S ES	RED 14/8 S NC	14 S	8 S
RED 14/10 S	RED 14/10 S ES	RED 14/10 S NC	14 S	10 S
RED 14/12 S	RED 14/12 S ES	RED 14/12 S NC	14 S	12 S
RED 16/6 S	RED 16/6 S ES	RED 16/6 S NC	16 S	6 S
RED 16/8 S	RED 16/8 S ES	RED 16/8 S NC	16 S	8 S
RED 16/10 S	RED 16/10 S ES	RED 16/10 S NC	16 S	10 S
RED 16/12 S	RED 16/12 S ES	RED 16/12 S NC	16 S	12 S
RED 16/14 S	RED 16/14 S ES	RED 16/14 S NC	16 S	14 S
RED 20/6 S	RED 20/6 S ES	RED 20/6 S NC	20 S	6 S
RED 20/8 S	RED 20/8 S ES	RED 20/8 S NC	20 S	8 S
RED 20/10 S	RED 20/10 S ES	RED 20/10 S NC	20 S	10 S
RED 20/12 S	RED 20/12 S ES	RED 20/12 S NC	20 S	12 S
RED 20/14 S	RED 20/14 S ES	RED 20/14 S NC	20 S	14 S
RED 20/16 S	RED 20/16 S ES	RED 20/16 S NC	20 S	16 S

weitere Größen siehe nächste Seite

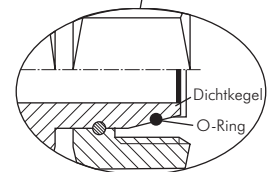
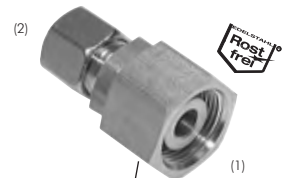

Ersatz O-Ringe aus FKM/NBR
finden Sie auf Seite 159.



Weitere Größen auf
der nächsten Seite



Dokumentation Schneid- /Klemmringverschraubung

Reduziereinsätze mit Dichtkegel & O-Ring

Typ	Typ	Typ Klemmring	Rohr- stutzen Ø (1)	Rohr Ø außen (2)
Stahl verzinkt	1.4571	1.4571 (NC)		
schwere Baureihe				
RED 25/6 S	---	---	25 S	6 S
RED 25/8 S	RED 25/8 S ES	RED 25/8 S NC	25 S	8 S
RED 25/10 S	RED 25/10 S ES	RED 25/10 S NC	25 S	10 S
RED 25/12 S	RED 25/12 S ES	RED 25/12 S NC	25 S	12 S
RED 25/14 S	RED 25/14 S ES	RED 25/14 S NC	25 S	14 S
RED 25/16 S	RED 25/16 S ES	RED 25/16 S NC	25 S	16 S
RED 25/20 S	RED 25/20 S ES	RED 25/20 S NC	25 S	20 S
RED 30/6 S	---	---	30 S	6 S
RED 30/8 S	---	---	30 S	8 S
RED 30/10 S	RED 30/10 S ES	RED 30/10 S NC	30 S	10 S
RED 30/12 S	RED 30/12 S ES	RED 30/12 S NC	30 S	12 S
RED 30/14 S	RED 30/14 S ES	RED 30/14 S NC	30 S	14 S
RED 30/16 S	RED 30/16 S ES	RED 30/16 S NC	30 S	16 S
RED 30/20 S	RED 30/20 S ES	RED 30/20 S NC	30 S	20 S
RED 30/25 S	RED 30/25 S ES	RED 30/25 S NC	30 S	25 S
RED 38/6 S	---	---	38 S	6 S
RED 38/8 S	RED 38/8 S ES	RED 38/8 S NC	38 S	8 S
RED 38/10 S	---	---	38 S	10 S
RED 38/12 S	RED 38/12 S ES	RED 38/12 S NC	38 S	12 S
RED 38/14 S	---	---	38 S	14 S
RED 38/16 S	RED 38/16 S ES	RED 38/16 S NC	38 S	16 S
RED 38/20 S	RED 38/20 S ES	RED 38/20 S NC	38 S	20 S
RED 38/25 S	RED 38/25 S ES	RED 38/25 S NC	38 S	25 S
RED 38/30 S	RED 38/30 S ES	---	38 S	30 S



Wünschen Sie eine Verschraubung ohne Mutter und Schneidring, dann setzen Sie bitte ein „X“ vor die Bestellnummer.

Fortsetzung
von Vorseite

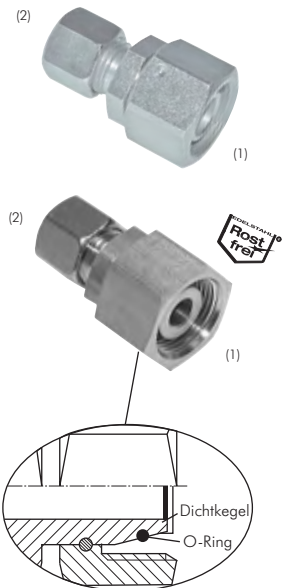

Ersatz O-Ringe aus FKM/NBR
finden Sie auf Seite 159.



Gerade Verbindungen mit Dichtkegel & O-Ring

Typ	Typ	Rohr Ø außen (1)	Rohr Ø außen (2)
Stahl verzinkt	1.4571		
leichte Baureihe			
GV 6 L	GV 6 L ES	6 L	6 L
GV 8/6 L	GV 8/6 L ES	8 L	6 L
GV 8 L	GV 8 L ES	8 L	8 L
GV 10/8 L	GV 10/8 L ES	10 L	8 L
GV 10 L	GV 10 L ES	10 L	10 L
GV 12/10 L	GV 12/10 L ES	12 L	10 L
GV 12 L	GV 12 L ES	12 L	12 L
GV 15/12 L	GV 15/12 L ES	15 L	12 L
GV 15 L	GV 15 L ES	15 L	15 L
GV 18/15 L	GV 18/15 L ES	18 L	15 L
GV 18 L	GV 18 L ES	18 L	18 L
GV 22/18 L	GV 22/18 L ES	22 L	18 L
GV 22 L	GV 22 L ES	22 L	22 L
GV 28/22 L	GV 28/22 L ES	28 L	22 L
GV 28 L	GV 28 L ES	28 L	28 L
GV 35/28 L	GV 35/28 L ES	35 L	28 L
GV 35 L	GV 35 L ES	35 L	35 L
GV 42/35 L	GV 42/35 L ES	42 L	35 L
GV 42 L	GV 42 L ES	42 L	42 L
schwere Baureihe			
GV 6 S	GV 6 S ES	6 S	6 S
GV 8/6 S	GV 8/6 S ES	8 S	6 S
GV 8 S	GV 8 S ES	8 S	8 S
GV 10/8 S	GV 10/8 S ES	10 S	8 S
GV 10 S	GV 10 S ES	10 S	10 S
GV 12/10 S	GV 12/10 S ES	12 S	10 S
GV 12 S	GV 12 S ES	12 S	12 S
GV 14 S	GV 14 S ES	14 S	14 S
GV 16/12 S	---	16 S	12 S
GV 16 S	GV 16 S ES	16 S	16 S
GV 20/16 S	GV 20/16 S ES	20 S	16 S
GV 20 S	GV 20 S ES	20 S	20 S
GV 25/20 S	GV 25/20 S ES	25 S	20 S
GV 25 S	GV 25 S ES	25 S	25 S
GV 30/25 S	GV 30/25 S ES	30 S	25 S
GV 30 S	GV 30 S ES	30 S	30 S
GV 38/30 S	GV 38/30 S ES	38 S	30 S
GV 38 S	GV 38 S ES	38 S	38 S

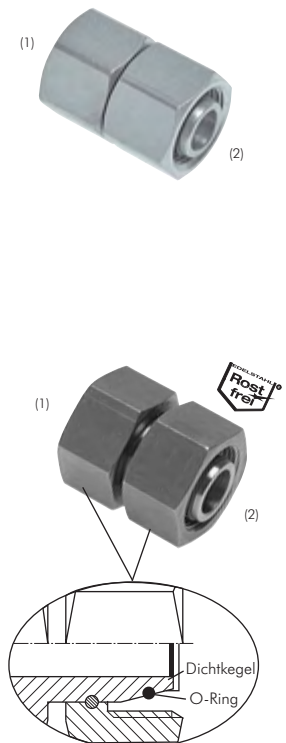

Ersatz O-Ringe aus FKM/NBR
finden Sie auf Seite 159.



Dokumentation Schneid- /Klemmringverschraubung

Gerade Aufschraubverschraubungen mit Innengewinde (metrisch)

Typ	Typ	Typ Klemmring	Rohr Ø	Innengewinde
Stahl verzinkt	1.4571	1.4571 (NC)	außen	
leichte Baureihe				
GAI 6 LM	GAI 6 LM ES	GAI 6 LM NC	6 L	M 10 x 1
GAI 8 LM	GAI 8 LM ES	GAI 8 LM NC	8 L	M 12 x 1,5
GAI 10 LM	GAI 10 LM ES	GAI 10 LM NC	10 L	M 14 x 1,5
GAI 12 LM	GAI 12 LM ES	GAI 12 LM NC	12 L	M 16 x 1,5
---	GAI 12 LM M20 ES	GAI 12 LM M20 NC	12 L	M 20 x 1,5
GAI 15 LM	GAI 15 LM ES	GAI 15 LM NC	15 L	M 18 x 1,5
GAI 18 LM	GAI 18 LM ES	GAI 18 LM NC	18 L	M 22 x 1,5
GAI 22 LM	GAI 22 LM ES	GAI 22 LM NC	22 L	M 26 x 1,5
GAI 28 LM	GAI 28 LM ES	---	28 L	M 33 x 2
GAI 35 LM	GAI 35 LM ES	---	35 L	M 42 x 2
GAI 42 LM	GAI 42 LM ES	---	42 L	M 48 x 2
schwere Baureihe				
GAI 6 SM	GAI 6 SM ES	GAI 6 SM NC	6 S	M 12 x 1,5
GAI 8 SM	GAI 8 SM ES	GAI 8 SM NC	8 S	M 14 x 1,5
GAI 10 SM	GAI 10 SM ES	GAI 10 SM NC	10 S	M 16 x 1,5
GAI 12 SM	GAI 12 SM ES	GAI 12 SM NC	12 S	M 18 x 1,5
---	GAI 12 SM M20 ES	GAI 12 SM M20 NC	12 S	M 20 x 1,5
GAI 14 SM	GAI 14 SM ES	GAI 14 SM NC	14 S	M 20 x 1,5
GAI 16 SM	GAI 16 SM ES	GAI 16 SM NC	16 S	M 22 x 1,5
GAI 20 SM	GAI 20 SM ES	GAI 20 SM NC	20 S	M 27 x 2
GAI 25 SM	GAI 25 SM ES	GAI 25 SM NC	25 S	M 33 x 2
GAI 30 SM	GAI 30 SM ES	---	30 S	M 42 x 2
GAI 38 SM	GAI 38 SM ES	---	38 S	M 48 x 2

Gewinde: METRISCH

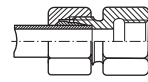

Gerade Aufschraubverschraubungen mit Innengewinde (G-Gewinde)

Typ	Typ	Typ Klemmring	Rohr Ø	Innengewinde
Stahl verzinkt	1.4571	1.4571 (NC)	außen	
leichte Baureihe				
GAI 6 LR	GAI 6 LR ES	GAI 6 LR NC	6 L	G 1/8"
---	GAI 6 LR 1/4 ES	GAI 6 LR 1/4 NC	6 L	G 1/4"
GAI 8 LR	GAI 8 LR ES	GAI 8 LR NC	8 L	G 1/4"
GAI 8 LR 3/8	GAI 8 LR 3/8 ES	GAI 8 LR 3/8 NC	8 L	G 3/8"
GAI 8 LR 1/2	---	---	8 L	G 1/2"
GAI 10 LR	GAI 10 LR ES	GAI 10 LR NC	10 L	G 1/4"
GAI 10 LR 3/8	GAI 10 LR 3/8 ES	GAI 10 LR 3/8 NC	10 L	G 3/8"
GAI 10 LR 1/2	GAI 10 LR 1/2 ES	GAI 10 LR 1/2 NC	10 L	G 1/2"
GAI 12 LR	GAI 12 LR ES	GAI 12 LR NC	12 L	G 3/8"
GAI 12 LR 1/2	GAI 12 LR 1/2 ES	GAI 12 LR 1/2 NC	12 L	G 1/2"
GAI 15 LR	GAI 15 LR ES	GAI 15 LR NC	15 L	G 1/2"
---	GAI 15 LR 3/8 ES	GAI 15 LR 3/8 NC	15 L	G 3/8"
GAI 18 LR	GAI 18 LR ES	GAI 18 LR NC	18 L	G 1/2"
---	GAI 18 LR 3/8 ES	GAI 18 LR 3/8 NC	18 L	G 3/8"
GAI 22 LR	GAI 22 LR ES	GAI 22 LR NC	22 L	G 3/4"
GAI 28 LR	GAI 28 LR ES	---	28 L	G 1"
GAI 35 LR	GAI 35 LR ES	---	35 L	G 1 1/4"
GAI 42 LR	GAI 42 LR ES	---	42 L	G 1 1/2"
schwere Baureihe				
GAI 6 SR	GAI 6 SR ES	GAI 6 SR NC	6 S	G 1/4"
---	GAI 6 SR 1/8 ES	GAI 6 SR 1/8 NC	6 S	G 1/8"
GAI 8 SR	GAI 8 SR ES	GAI 8 SR NC	8 S	G 1/4"
GAI 10 SR	GAI 10 SR ES	GAI 10 SR NC	10 S	G 3/8"
GAI 12 SR	GAI 12 SR ES	GAI 12 SR NC	12 S	G 3/8"
---	GAI 12 SR 1/4 ES	GAI 12 SR 1/4 NC	12 S	G 1/4"
---	GAI 12 SR 1/2 ES	GAI 12 SR 1/2 NC	12 S	G 1/2"
GAI 14 SR	GAI 14 SR ES	GAI 14 SR NC	14 S	G 1/2"
GAI 16 SR	GAI 16 SR ES	GAI 16 SR NC	16 S	G 1/2"
GAI 20 SR	GAI 20 SR ES	GAI 20 SR NC	20 S	G 3/4"
---	GAI 20 SR 3/8 ES	GAI 20 SR 3/8 NC	20 S	G 3/8"
---	GAI 20 SR 1/2 ES	GAI 20 SR 1/2 NC	20 S	G 1/2"
GAI 25 SR	GAI 25 SR ES	GAI 25 SR NC	25 S	G 1"
GAI 30 SR	GAI 30 SR ES	---	30 S	G 1 1/4"
GAI 38 SR	GAI 38 SR ES	---	38 S	G 1 1/2"

Gewinde: ZÖLLIG

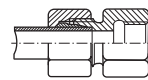

Wünschen Sie eine Verschraubung ohne Mutter und Schneidring, dann setzen Sie bitte ein „X“ vor die Bestellnummer.

Dokumentation Schneid- /Klemmringverschraubung

Manometerverschraubungen (Anschlussverschraubung für Rohr)

Typ	Typ	Typ Klemmring	Rohr Ø	Innen-
Stahl verzinkt	1.4571	1.4571 (NC)	außen	gewinde
sehr leichte Baureihe				
MAV 4 LLR	---	---	4 LL	G 1/4"
leichte Baureihe				
MAV 6 LR	MAV 6 LR ES	MAV 6 LR NC	6 L	G 1/4"
MAV 8 LR	MAV 8 LR ES	MAV 8 LR NC	8 L	G 1/4"
MAV 10 LR	MAV 10 LR ES	MAV 10 LR NC	10 L	G 1/4"
MAV 12 LR	MAV 12 LR ES	MAV 12 LR NC	12 L	G 1/4"
schwere Baureihe				
MAV 6 SR	MAV 6 SR ES	MAV 6 SR NC	6 S	G 1/2"
MAV 8 SR	MAV 8 SR ES	MAV 8 SR NC	8 S	G 1/2"
MAV 10 SR	MAV 10 SR ES	MAV 10 SR NC	10 S	G 1/2"
MAV 12 SR	MAV 12 SR ES	MAV 12 SR NC	12 S	G 1/2"

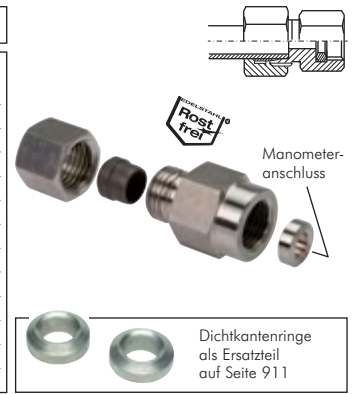

Manometerverschraubungen (zum Aufschrauben auf eine Verschraubung)

Typ	Typ	Rohr Ø	Innen-
Stahl verzinkt	1.4571	außen	gewinde
leichte Baureihe			
MAV EV 6 LR	MAV EV 6 LR ES	6 L	G 1/4"
MAV EV 8 LR	MAV EV 8 LR ES	8 L	G 1/4"
MAV EV 10 LR	MAV EV 10 LR ES	10 L	G 1/4"
MAV EV 12 LR	MAV EV 12 LR ES	12 L	G 1/4"
schwere Baureihe			
MAV EV 6 SR	MAV EV 6 SR ES	6 S	G 1/2"
MAV EV 8 SR	MAV EV 8 SR ES	8 S	G 1/2"
MAV EV 10 SR	MAV EV 10 SR ES	10 S	G 1/2"
MAV EV 12 SR	MAV EV 12 SR ES	12 S	G 1/2"

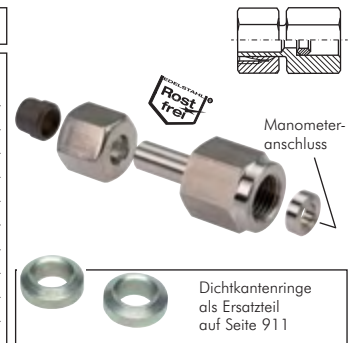

Manometerverschraubungen mit Dichtkegel (zum Aufschrauben auf eine Verschraubung)

Typ	Typ	Rohr Ø	Innen-
Stahl verzinkt	1.4571	außen	gewinde
leichte Baureihe			
MAVE 6 LR	MAVE 6 LR ES	6 L	G 1/4"
MAVE 8 LR	MAVE 8 LR ES	8 L	G 1/4"
MAVE 10 LR	MAVE 10 LR ES	10 L	G 1/4"
MAVE 12 LR	MAVE 12 LR ES	12 L <td G 1/4"	
schwere Baureihe			
MAVE 6 SR	MAVE 6 SR ES	6 S	G 1/2"
MAVE 8 SR	MAVE 8 SR ES	8 S	G 1/2"
MAVE 10 SR	MAVE 10 SR ES	10 S	G 1/2"
MAVE 12 SR	MAVE 12 SR ES	12 S	G 1/2"

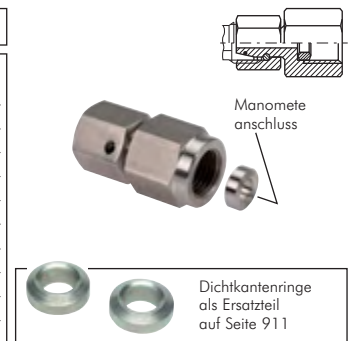

Montagepaste für Edelstahl-Schneidringverschraubungen

Info: Für die fehlerfreie Montage von ES-Schneidringverschraubungen ist eine Schmierung am Schneidring sowie am Gewinde der Überwurfmutter sehr wichtig. Für diesen Anwendungsfall eignet sich hervorragend PASTE ES. PASTE ES ist eine weiße Paste auf synthetischer Schmierstoffbasis. Sie beinhaltet hochdruck- und hochtemperaturbeständige Keramikbestandteile, durch die auch unter extremsten Einsatzbedingungen unter Druck stehende Metallteile (z.B. Gewinde) leicht wieder getrennt werden können.

- Vorteile:**
- verhindert Korrosion und Festfressen
 - ist beständig gegenüber Säuren, Laugen, Chemikalien, Süß- und Seewasser bei Temperaturen von -20°C bis +1400°C
 - dichtet Gewinde, Flansche und Gehäuse
 - spart Kosten durch leichtes Lösen verbundener Teile (auch nach Jahren), weniger Zeitaufwand und weniger Bruch



Tipp: für Lebensmittelanwendungen empfehlen wir das Loctite-Produkt 8014 (siehe Seite 921)

Typ	Gebinde
PASTE ES	500 g Pinseldose
PASTE ES PP	200 ml Presspack mit Winkeldispenser und Pinsel



Achtung: nicht für Sauerstoff einsetzbar!



Dokumentation Schneid- /Klemmringverschraubung

Gerade Verschraubungen					
Typ	Typ	Typ Klemmring	Rohr Ø	Gewinde der Überwurfmutter	
Stahl verzinkt	1.4571 	1.4571 (NC) 	außen		
sehr leichte Baureihe					
G 4 LL	G 4 LL ES	---	4 LL	M 8 x 1	
G 5 LL	---	---	5 LL	M 10 x 1	
G 6 LL	G 6 LL ES	---	6 LL	M 10 x 1	
G 8 LL	G 8 LL ES	---	8 LL	M 12 x 1	
G 10 LL	---	---	10 LL	M 14 x 1	
G 12 LL	---	---	12 LL	M 16 x 1	
leichte Baureihe					
G 6 L	G 6 L ES	G 6 L NC	6 L	M 12 x 1,5	
G 8 L	G 8 L ES	G 8 L NC	8 L	M 14 x 1,5	
G 10 L	G 10 L ES	G 10 L NC	10 L	M 16 x 1,5	
G 12 L	G 12 L ES	G 12 L NC	12 L	M 18 x 1,5	
G 15 L	G 15 L ES	G 15 L NC	15 L	M 22 x 1,5	
G 18 L	G 18 L ES	G 18 L NC	18 L	M 26 x 1,5	
G 22 L	G 22 L ES	G 22 L NC	22 L	M 30 x 2	
G 28 L	G 28 L ES	---	28 L	M 36 x 2	
G 35 L	G 35 L ES	---	35 L	M 45 x 2	
G 42 L	G 42 L ES	---	42 L	M 52 x 2	
schwere Baureihe					
G 6 S	G 6 S ES	G 6 S NC	6 S	M 14 x 1,5	
G 8 S	G 8 S ES	G 8 S NC	8 S	M 16 x 1,5	
G 10 S	G 10 S ES	G 10 S NC	10 S	M 18 x 1,5	
G 12 S	G 12 S ES	G 12 S NC	12 S	M 20 x 1,5	
G 14 S	G 14 S ES	G 14 S NC	14 S	M 22 x 1,5	
G 16 S	G 16 S ES	G 16 S NC	16 S	M 24 x 1,5	
G 20 S	G 20 S ES	G 20 S NC	20 S	M 30 x 2	
G 25 S	G 25 S ES	G 25 S NC	25 S	M 36 x 2	
G 30 S	G 30 S ES	---	30 S	M 42 x 2	
G 38 S	G 38 S ES	---	38 S	M 52 x 2	



Gerade Schottverschraubungen					
Typ	Typ	Typ Klemmring	Rohr Ø	Gewinde der Überwurfmutter	
Stahl verzinkt	1.4571 	1.4571 (NC) 	außen		
leichte Baureihe					
SV 6 L	SV 6 L ES	SV 6 L NC	6 L	M 12 x 1,5	
SV 8 L	SV 8 L ES	SV 8 L NC	8 L	M 14 x 1,5	
SV 10 L	SV 10 L ES	SV 10 L NC	10 L	M 16 x 1,5	
SV 12 L	SV 12 L ES	SV 12 L NC	12 L	M 18 x 1,5	
SV 15 L	SV 15 L ES	SV 15 L NC	15 L	M 22 x 1,5	
SV 18 L	SV 18 L ES	SV 18 L NC	18 L	M 26 x 1,5	
SV 22 L	SV 22 L ES	SV 22 L NC	22 L	M 30 x 2	
SV 28 L	SV 28 L ES	---	28 L	M 36 x 2	
SV 35 L	SV 35 L ES	---	35 L	M 45 x 2	
SV 42 L	SV 42 L ES	---	42 L	M 52 x 2	
schwere Baureihe					
SV 6 S	SV 6 S ES	SV 6 S NC	6 S	M 14 x 1,5	
SV 8 S	SV 8 S ES	SV 8 S NC	8 S	M 16 x 1,5	
SV 10 S	SV 10 S ES	SV 10 S NC	10 S	M 18 x 1,5	
SV 12 S	SV 12 S ES	SV 12 S NC	12 S	M 20 x 1,5	
SV 14 S	SV 14 S ES	SV 14 S NC	14 S	M 22 x 1,5	
SV 16 S	SV 16 S ES	SV 16 S NC	16 S	M 24 x 1,5	
SV 20 S	SV 20 S ES	SV 20 S NC	20 S	M 30 x 2	
SV 25 S	SV 25 S ES	SV 25 S NC	25 S	M 36 x 2	
SV 30 S	SV 30 S ES	---	30 S	M 42 x 2	
SV 38 S	SV 38 S ES	---	38 S	M 52 x 2	

Kontermuttern
Stahl verzinkt*
leichte Baureihe
KOMUTT 6L
KOMUTT 8L/6S
KOMUTT 10L/8S
KOMUTT 12L/10S
KOMUTT 15L/14S
KOMUTT 18L
KOMUTT 22L/20S
KOMUTT 28L/25S
KOMUTT 35L
KOMUTT 42L/38S
schwere Baureihe
KOMUTT 8L/6S
KOMUTT 10L/8S
KOMUTT 12L/10S
KOMUTT 12S
KOMUTT 15L/14S
KOMUTT 16S
KOMUTT 22L/20S
KOMUTT 28L/25S
KOMUTT 30S
KOMUTT 42L/38S

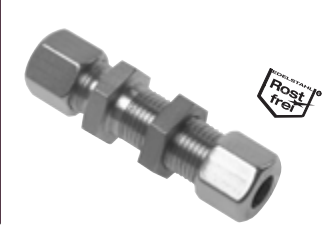

* Bei Kontermuttern für die Typen 1.4571 und 1.4571 (NC) bitte „ES“ an die Bestellnummer anhängen.

 **Benötigen Sie Kontermuttern in Edelstahl Ausführung, hängen Sie bitte ein „ES“ an die Bestellnummer in der Tabelle an!**

 **Bestellbeispiel:** KOMUTT 6L ES

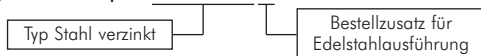

 **Wünschen Sie eine Verschraubung ohne Mutter und Schneidring, dann setzen Sie bitte ein „X“ vor die Bestellnummer.**

Dokumentation Schneid- /Klemmringverschraubung

Gerade Reduzierschraubungen

Typ	Typ	Typ Klemmring	Rohr Ø	Rohr Ø
Stahl verzinkt	1.4571	1.4571 (NC)	außen (1)	außen (2)
sehr leichte Baureihe				
GR 6/4 LL	GR 6/4 LL ES	---	6 LL	4 LL
GR 8/4 LL	---	---	8 LL	4 LL
GR 8/6 LL	---	---	8 LL	6 LL
leichte Baureihe				
GR 8/6 L	GR 8/6 L ES	GR 8/6 L NC	8 L	6 L
GR 10/6 L	GR 10/6 L ES	GR 10/6 L NC	10 L	6 L
GR 10/8 L	GR 10/8 L ES	GR 10/8 L NC	10 L	8 L
GR 12/6 L	GR 12/6 L ES	GR 12/6 L NC	12 L	6 L
GR 12/8 L	GR 12/8 L ES	GR 12/8 L NC	12 L	8 L
GR 12/10 L	GR 12/10 L ES	GR 12/10 L NC	12 L	10 L
GR 15/6 L	GR 15/6 L ES	GR 15/6 L NC	15 L	6 L
GR 15/8 L	GR 15/8 L ES	GR 15/8 L NC	15 L	8 L
GR 15/10 L	GR 15/10 L ES	GR 15/10 L NC	15 L	10 L
GR 15/12 L	GR 15/12 L ES	GR 15/12 L NC	15 L	12 L
---	GR 18/8 L ES	GR 18/8 L NC	18 L	8 L
GR 18/10 L	GR 18/10 L ES	GR 18/10 L NC	18 L	10 L
GR 18/12 L	GR 18/12 L ES	GR 18/12 L NC	18 L	12 L
GR 18/15 L	GR 18/15 L ES	GR 18/15 L NC	18 L	15 L
---	GR 22/10 L ES	GR 22/10 L NC	22 L	10 L
GR 22/12 L	GR 22/12 L ES	GR 22/12 L NC	22 L	12 L
GR 22/15 L	GR 22/15 L ES	GR 22/15 L NC	22 L	15 L
GR 22/18 L	GR 22/18 L ES	GR 22/18 L NC	22 L	18 L
---	GR 28/10 L ES	---	28 L	10 L
---	GR 28/15 L ES	---	28 L	15 L
GR 28/18 L	GR 28/18 L ES	---	28 L	18 L
GR 28/22 L	GR 28/22 L ES	---	28 L	22 L
GR 35/28 L	GR 35/28 L ES	---	35 L	28 L
GR 42/28 L	GR 42/28 L ES	---	42 L	28 L
---	GR 42/35 L ES	---	42 L	35 L
schwere Baureihe				
GR 8/6 S	GR 8/6 S ES	GR 8/6 S NC	8 S	6 S
GR 10/6 S	GR 10/6 S ES	GR 10/6 S NC	10 S	6 S
GR 10/8 S	GR 10/8 S ES	GR 10/8 S NC	10 S	8 S
GR 12/6 S	GR 12/6 S ES	GR 12/6 S NC	12 S	6 S
GR 12/8 S	GR 12/8 S ES	GR 12/8 S NC	12 S	8 S
GR 12/10 S	GR 12/10 S ES	GR 12/10 S NC	12 S	10 S
GR 14/8 S	---	---	14 S	8 S
---	GR 14/10 S ES	GR 14/10 S NC	14 S	10 S
GR 14/12 S	GR 14/12 S ES	GR 14/12 S NC	14 S	12 S
GR 16/8 S	---	---	16 S	8 S
GR 16/10 S	GR 16/10 S ES	GR 16/10 S NC	16 S	10 S
GR 16/12 S	GR 16/12 S ES	GR 16/12 S NC	16 S	12 S
GR 16/14 S	GR 16/14 S ES	GR 16/14 S NC	16 S	14 S
GR 20/10 S	GR 20/10 S ES	GR 20/10 S NC	20 S	10 S
GR 20/12 S	GR 20/12 S ES	GR 20/12 S NC	20 S	12 S
GR 20/14 S	GR 20/14 S ES	GR 20/14 S NC	20 S	14 S
GR 20/16 S	GR 20/16 S ES	GR 20/16 S NC	20 S	16 S
GR 25/16 S	GR 25/16 S ES	GR 25/16 S NC	25 S	16 S
GR 25/20 S	GR 25/20 S ES	GR 25/20 S NC	25 S	20 S
GR 30/20 S	GR 30/20 S ES	---	30 S	20 S
GR 30/25 S	GR 30/25 S ES	---	30 S	25 S
GR 38/30 S	GR 38/30 S ES	---	38 S	30 S



! Wünschen Sie eine Verschraubung ohne Mutter und Schneidring, dann setzen Sie bitte ein „X“ vor die Bestellnummer.





Für die Montage von Edelstahl-Verschraubungen verwenden Sie bitte PASTE ES



Dokumentation Schneid- /Klemmringverschraubung

Winkel-Einschraubverschraubungen (metrisch)

Typ Stahl verzinkt	Typ 1.4571 	Typ Klemmring 1.4571 (NC) 	Rohr Ø außen	Einschraub- gewinde
sehr leichte Baureihe				
WE 4 LLM	WE 4 LLM ES	---	4 LL	M 8 x 1 (kon.)
WE 4 LLM M6	---	---	4 LL	M 6 x 1 (kon.)
WE 6 LLM	WE 6 LLM ES	---	6 LL	M 10 x 1 (kon.)
WE 6 LLM M6	---	---	6 LL	M 6 x 1 (kon.)
WE 6 LLM M8	---	---	6 LL	M 8 x 1 (kon.)
WE 8 LLM	WE 8 LLM ES	---	8 LL	M 10 x 1 (kon.)
leichte Baureihe				
WE 6 LM	WE 6 LM ES	WE 6 LM NC	6 L	M 10 x 1 (kon.)
WE 8 LM	WE 8 LM ES	WE 8 LM NC	8 L	M 12 x 1,5 (kon.)
WE 10 LM	WE 10 LM ES	WE 10 LM NC	10 L	M 14 x 1,5 (kon.)
WE 12 LM	WE 12 LM ES	WE 12 LM NC	12 L	M 16 x 1,5 (kon.)
WE 15 LM	WE 15 LM ES	WE 15 LM NC	15 L	M 18 x 1,5 (kon.)
WE 18 LM	WE 18 LM ES	WE 18 LM NC	18 L	M 22 x 1,5 (kon.)
schwere Baureihe				
WE 6 SM	WE 6 SM ES	WE 6 SM NC	6 S	M 12 x 1,5 (kon.)
WE 8 SM	WE 8 SM ES	WE 8 SM NC	8 S	M 14 x 1,5 (kon.)
WE 10 SM	WE 10 SM ES	WE 10 SM NC	10 S	M 16 x 1,5 (kon.)
WE 12 SM	WE 12 SM ES	WE 12 SM NC	12 S	M 18 x 1,5 (kon.)
WE 14 SM	WE 14 SM ES	WE 14 SM NC	14 S	M 20 x 1,5 (kon.)
WE 16 SM	WE 16 SM ES	WE 16 SM NC	16 S	M 22 x 1,5 (kon.)

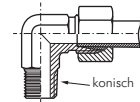

Gewinde: METRISCH



konisch



Winkel-Einschraubverschraubungen (R-Gewinde/G-Gewinde)

Typ Stahl verzinkt	Typ 1.4571 	Typ Klemmring 1.4571 (NC) 	Rohr Ø außen	Einschraub- gewinde
sehr leichte Baureihe				
WE 4 LLR	WE 4 LLR ES	---	4 LL	R 1/8"
WE 5 LLR	---	---	5 LL	R 1/8"
WE 6 LLR	WE 6 LLR ES	---	6 LL	R 1/8"
WE 8 LLR	WE 8 LLR ES	---	8 LL	R 1/8"
WE 10 LLR	---	---	10 LL	R 1/4"
WE 12 LLR	---	---	12 LL	R 1/4"
leichte Baureihe				
WE 6 LR	WE 6 LR ES	WE 6 LR NC	6 L	R 1/8"
WE 6 LR 1/4	WE 6 LR 1/4 ES	WE 6 LR 1/4 NC	6 L	R 1/4"
WE 8 LR	WE 8 LR ES	WE 8 LR NC	8 L	R 1/4"
WE 8 LR 1/8	WE 8 LR 1/8 ES	WE 8 LR 1/8 NC	8 L	R 1/8"
WE 8 LR 3/8	WE 8 LR 3/8 ES	WE 8 LR 3/8 NC	8 L	R 3/8"
---	WE 8 LR 1/2 ES	WE 8 LR 1/2 NC	8 L	R 1/2"
WE 10 LR	WE 10 LR ES	WE 10 LR NC	10 L	R 1/4"
WE 10 LR 3/8	WE 10 LR 3/8 ES	WE 10 LR 3/8 NC	10 L	R 3/8"
WE 10 LR 1/2	WE 10 LR 1/2 ES	WE 10 LR 1/2 NC	10 L	R 1/2"
WE 12 LR	WE 12 LR ES	WE 12 LR NC	12 L	R 3/8"
WE 12 LR 1/4	WE 12 LR 1/4 ES	WE 12 LR 1/4 NC	12 L	R 1/4"
WE 12 LR 1/2	WE 12 LR 1/2 ES	WE 12 LR 1/2 NC	12 L	R 1/2"
WE 15 LR	WE 15 LR ES	WE 15 LR NC	15 L	R 1/2"
WE 15 LR 3/8	WE 15 LR 3/8 ES	WE 15 LR 3/8 NC	15 L	R 3/8"
WE 18 LR	WE 18 LR ES	WE 18 LR NC	18 L	R 1/2"
WE 22 LR	WE 22 LR ES	WE 22 LR NC	22 L	G 3/4"
WE 28 LR	WE 28 LR ES	---	28 L	G 1"
WE 35 LR	WE 35 LR ES	---	35 L	G 1 1/4"
WE 42 LR	WE 42 LR ES	---	42 L	G 1 1/2"
schwere Baureihe				
WE 6 SR	WE 6 SR ES	WE 6 SR NC	6 S	R 1/4"
WE 8 SR	WE 8 SR ES	WE 8 SR NC	8 S	R 1/4"
WE 10 SR	WE 10 SR ES	WE 10 SR NC	10 S	R 3/8"
WE 12 SR	WE 12 SR ES	WE 12 SR NC	12 S	R 3/8"
WE 14 SR	WE 14 SR ES	WE 14 SR NC	14 S	R 1/2"
WE 16 SR	WE 16 SR ES	WE 16 SR NC	16 S	R 1/2"
WE 20 SR	WE 20 SR ES	WE 20 SR NC	20 S	G 3/4"
WE 25 SR	WE 25 SR ES	WE 25 SR NC	25 S	G 1"
WE 30 SR	WE 30 SR ES	---	30 S	G 1 1/4"
WE 38 SR	WE 38 SR ES	---	38 S	G 1 1/2"

Gewinde: ZÖLLIG

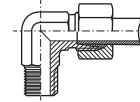

Wünschen Sie eine Verschraubung ohne Mutter und Schneidring, dann setzen Sie bitte ein „X“ vor die Bestellnummer.

Dokumentation Schneid- /Klemmringverschraubung

Winkel-Einschraubverschraubungen (NPT-Gewinde)

Typ	Typ	Typ Klemmring	Rohr Ø	Einschraub-
Stahl verzinkt	1.4571	1.4571 (NC)	außen	gewinde
sehr leichte Baureihe				
WE 4 LLR NPT	WE 4 LLR ES NPT	---	4 LL	NPT 1/8"
WE 6 LLR NPT	WE 6 LLR ES NPT	---	6 LL	NPT 1/8"
WE 8 LLR NPT	WE 8 LLR ES NPT	---	8 LL	NPT 1/8"
leichte Baureihe				
WE 6 LR NPT	WE 6 LR ES NPT	WE 6 LR NC NPT	6 L	NPT 1/8"
WE 6 LR 1/4 NPT	WE 6 LR 1/4 ES NPT	WE 6 LR 1/4 NC NPT	6 L	NPT 1/4"
---	WE 6 LR 3/8 ES NPT	WE 6 LR 3/8 NC NPT	6 L	NPT 3/8"
WE 8 LR NPT	WE 8 LR ES NPT	WE 8 LR NC NPT	8 L	NPT 1/4"
---	WE 8 LR 1/8 ES NPT	WE 8 LR 1/8 NC NPT	8 L	NPT 1/8"
WE 10 LR NPT	WE 10 LR ES NPT	WE 10 LR NC NPT	10 L	NPT 1/4"
---	WE 10 LR 3/8 ES NPT	WE 10 LR 3/8 NC NPT	10 L	NPT 3/8"
WE 12 LR NPT	WE 12 LR ES NPT	WE 12 LR NC NPT	12 L	NPT 3/8"
---	WE 12 LR 1/4 ES NPT	WE 12 LR 1/4 NC NPT	12 L	NPT 1/4"
---	WE 12 LR 1/2 ES NPT	WE 12 LR 1/2 NC NPT	12 L	NPT 1/2"
WE 15 LR NPT	WE 15 LR ES NPT	WE 15 LR NC NPT	15 L	NPT 1/2"
WE 18 LR NPT	WE 18 LR ES NPT	WE 18 LR NC NPT	18 L	NPT 1/2"
WE 22 LR NPT	WE 22 LR ES NPT	WE 22 LR NC NPT	22 L	NPT 3/4"
WE 28 LR NPT	WE 28 LR ES NPT	---	28 L	NPT 1"
WE 35 LR NPT	WE 35 LR ES NPT	---	35 L	NPT 1 1/4"
WE 42 LR NPT	WE 42 LR ES NPT	---	42 L	NPT 1 1/2"
schwere Baureihe				
WE 6 SR NPT	WE 6 SR ES NPT	WE 6 SR NC NPT	6 S	NPT 1/4"
---	WE 6 SR 3/8 ES NPT	WE 6 SR 3/8 NC NPT	6 S	NPT 3/8"
---	WE 6 SR 1/2 ES NPT	WE 6 SR 1/2 NC NPT	6 S	NPT 1/2"
WE 8 SR NPT	WE 8 SR ES NPT	WE 8 SR NC NPT	8 S	NPT 1/4"
---	WE 8 SR 3/8 ES NPT	WE 8 SR 3/8 NC NPT	8 S	NPT 3/8"
---	WE 8 SR 1/2 ES NPT	WE 8 SR 1/2 NC NPT	8 S	NPT 1/2"
WE 10 SR NPT	WE 10 SR ES NPT	WE 10 SR NC NPT	10 S	NPT 3/8"
---	WE 10 SR 1/4 ES NPT	WE 10 SR 1/4 NC NPT	10 S	NPT 1/4"
WE 12 SR NPT	WE 12 SR ES NPT	WE 12 SR NC NPT	12 S	NPT 3/8"
---	WE 12 SR 1/4 ES NPT	WE 12 SR 1/4 NC NPT	12 S	NPT 1/4"
---	WE 12 SR 1/2 ES NPT	WE 12 SR 1/2 NC NPT	12 S	NPT 1/2"
WE 14 SR NPT	WE 14 SR ES NPT	WE 14 SR NC NPT	14 S	NPT 1/2"
---	WE 14 SR 3/8 ES NPT	WE 14 SR 3/8 NC NPT	14 S	NPT 3/8"
WE 16 SR NPT	WE 16 SR ES NPT	WE 16 SR NC NPT	16 S	NPT 1/2"
WE 20 SR NPT	WE 20 SR ES NPT	WE 20 SR NC NPT	20 S	NPT 3/4"
WE 25 SR NPT	WE 25 SR ES NPT	WE 25 SR NC NPT	25 S	NPT 1"
WE 30 SR NPT	WE 30 SR ES NPT	---	30 S	NPT 1 1/4"
WE 38 SR NPT	WE 38 SR ES NPT	---	38 S	NPT 1 1/2"

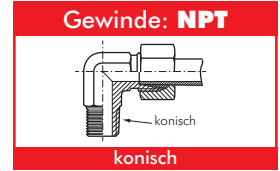

Anschlüsse mit G-Gewinde/R-Gewinde

Nennmaß	Gangzahl auf 1 Zoll	D	d
G/R 1/8"	28	9,7	8,6
G/R 1/4"	19	13,2	11,5
G/R 3/8"	19	16,7	15,0
G/R 1/2"	14	21,0	18,6
G/R 5/8"	14	22,9	20,6
G/R 3/4"	14	26,4	24,1
G/R 1"	11	33,3	30,3
G/R 1 1/4"	11	41,9	39,0
G/R 1 1/2"	11	47,8	44,9
G/R 2"	11	59,6	56,7
G/R 2 1/2"	11	75,2	72,2
G/R 3"	11	87,9	84,9
G/R 4"	11	113,0	110,1
G/R 5"	11	138,4	135,4
G/R 6"	11	163,8	160,9

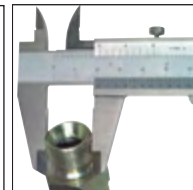
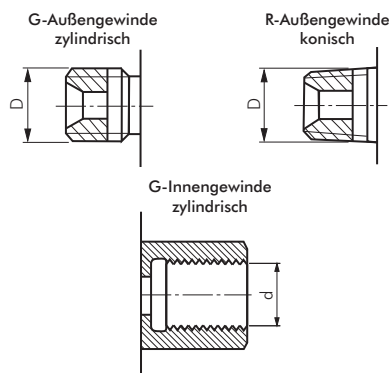

Anschlüsse mit NPT-Gewinde

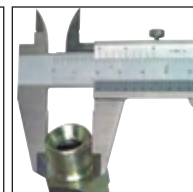
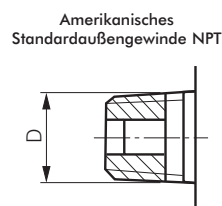

Nennmaß	Gangzahl auf 1 Zoll	D
NPT 1/8"	27	10,3
NPT 1/4"	18	13,7
NPT 3/8"	18	17,2
NPT 1/2"	14	21,3
NPT 3/4"	14	26,7
NPT 1"	11,5	33,4
NPT 1 1/4"	11,5	42,2
NPT 1 1/2"	11,5	48,3
NPT 2"	11,5	60,3
NPT 2 1/2"	8	73,0
NPT 3"	8	88,9



Weitere Gewindetabellen finden Sie auf Seite 1051.

Dokumentation Schneid- /Klemmringverschraubung

Einstellbare Winkel-Einschraubverschraubungen (metrisch)

Typ Stahl verzinkt	Typ 1.4571 	Typ Klemmring 1.4571 (NC) 	Rohr Ø außen	Einschraub- gewinde
leichte Baureihe				
EW 6 LM	EW 6 LM ES	EW 6 LM NC	6 L	M 10 x 1
EW 8 LM	EW 8 LM ES	EW 8 LM NC	8 L	M 12 x 1,5
EW 10 LM	EW 10 LM ES	EW 10 LM NC	10 L	M 14 x 1,5
EW 12 LM	EW 12 LM ES	EW 12 LM NC	12 L	M 16 x 1,5
EW 15 LM	EW 15 LM ES	EW 15 LM NC	15 L	M 18 x 1,5
EW 18 LM	EW 18 LM ES	EW 18 LM NC	18 L	M 22 x 1,5
EW 22 LM	EW 22 LM ES	EW 22 LM NC	22 L	M 26 x 1,5
EW 28 LM	EW 28 LM ES	---	28 L	M 33 x 2
EW 35 LM	EW 35 LM ES	---	35 L	M 42 x 2
EW 42 LM	EW 42 LM ES	---	42 L	M 48 x 2
schwere Baureihe				
EW 6 SM	EW 6 SM ES	EW 6 SM NC	6 S	M 12 x 1,5
EW 8 SM	EW 8 SM ES	EW 8 SM NC	8 S	M 14 x 1,5
EW 10 SM	EW 10 SM ES	EW 10 SM NC	10 S	M 16 x 1,5
EW 12 SM	EW 12 SM ES	EW 12 SM NC	12 S	M 18 x 1,5
EW 14 SM	EW 14 SM ES	EW 14 SM NC	14 S	M 20 x 1,5
EW 16 SM	EW 16 SM ES	EW 16 SM NC	16 S	M 22 x 1,5
EW 20 SM	EW 20 SM ES	EW 20 SM NC	20 S	M 27 x 2
EW 25 SM	EW 25 SM ES	EW 25 SM NC	25 S	M 33 x 2
EW 30 SM	EW 30 SM ES	---	30 S	M 42 x 2
EW 38 SM	EW 38 SM ES	---	38 S	M 48 x 2

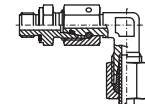

Gewinde: METRISCH



einstellbar



Einstellbare Winkel-Einschraubverschraubungen (G-Gewinde)

Typ Stahl verzinkt	Typ 1.4571 	Typ Klemmring 1.4571 (NC) 	Rohr Ø außen	Einschraub- gewinde
leichte Baureihe				
EW 6 LR	EW 6 LR ES	EW 6 LR NC	6 L	G 1/8"
EW 8 LR	EW 8 LR ES	EW 8 LR NC	8 L	G 1/4"
EW 10 LR	EW 10 LR ES	EW 10 LR NC	10 L	G 1/4"
EW 12 LR	EW 12 LR ES	EW 12 LR NC	12 L	G 3/8"
EW 15 LR	EW 15 LR ES	EW 15 LR NC	15 L	G 1/2"
EW 18 LR	EW 18 LR ES	EW 18 LR NC	18 L	G 1/2"
EW 22 LR	EW 22 LR ES	EW 22 LR NC	22 L	G 3/4"
EW 28 LR	EW 28 LR ES	---	28 L	G 1"
EW 35 LR	EW 35 LR ES	---	35 L	G 1 1/4"
EW 42 LR	EW 42 LR ES	---	42 L	G 1 1/2"
schwere Baureihe				
EW 6 SR	EW 6 SR ES	EW 6 SR NC	6 S	G 1/4"
EW 8 SR	EW 8 SR ES	EW 8 SR NC	8 S	G 1/4"
EW 10 SR	EW 10 SR ES	EW 10 SR NC	10 S	G 3/8"
EW 12 SR	EW 12 SR ES	EW 12 SR NC	12 S	G 3/8"
EW 14 SR	EW 14 SR ES	EW 14 SR NC	14 S	G 1/2"
EW 16 SR	EW 16 SR ES	EW 16 SR NC	16 S	G 1/2"
EW 20 SR	EW 20 SR ES	EW 20 SR NC	20 S	G 3/4"
EW 25 SR	EW 25 SR ES	EW 25 SR NC	25 S	G 1"
EW 30 SR	EW 30 SR ES	---	30 S	G 1 1/4"
EW 38 SR	EW 38 SR ES	---	38 S	G 1 1/2"

Gewinde: ZÖLLIG

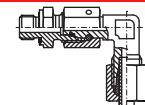

einstellbar



 Wünschen Sie eine Verschraubung ohne Mutter und Schneidring, dann setzen Sie bitte ein „X“ vor die Bestellnummer.

 Für die Montage von Edelstahl-Verschraubungen verwenden Sie bitte PASTE ES 

Dokumentation Schneid- /Klemmringverschraubung

Schwenkverschraubungen (metrisch)

Typ	Rohr Ø außen	Einschraub-gewinde	PN
Stahl verzinkt			
sehr leichte Baureihe			
SWVE 4 LLM	4 LL	M 8 x 1	100 bar
SWVE 5 LLM	5 LL	M 8 x 1	100 bar
SWVE 6 LLM	6 LL	M 10 x 1	100 bar
SWVE 8 LLM	8 LL	M 10 x 1	100 bar
leichte Baureihe			
SWVE 6 LM	6 L	M 10 x 1	250 bar
SWVE 8 LM	8 L	M 12 x 1,5	250 bar
SWVE 10 LM	10 L	M 14 x 1,5	250 bar
SWVE 12 LM	12 L	M 16 x 1,5	250 bar
SWVE 15 LM	15 L	M 18 x 1,5	250 bar
SWVE 18 LM	18 L	M 22 x 1,5	160 bar
SWVE 22 LM	22 L	M 26 x 1,5	160 bar
schwere Baureihe			
SWVE 6 SM	6 S	M 12 x 1,5	250 bar
SWVE 8 SM	8 S	M 14 x 1,5	250 bar
SWVE 10 SM	10 S	M 16 x 1,5	250 bar
SWVE 12 SM	12 S	M 18 x 1,5	250 bar
SWVE 14 SM	14 S	M 20 x 1,5	250 bar
SWVE 16 SM	16 S	M 22 x 1,5	160 bar
SWVE 20 SM	20 S	M 27 x 2	160 bar

Gewinde: **METRISCH**

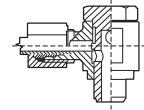

Schwenkverschraubungen (G-Gewinde)

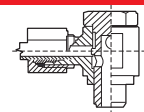

Typ	Rohr Ø außen	Einschraub-gewinde	PN
Stahl verzinkt			
sehr leichte Baureihe			
SWVE 4 LLR	4 LL	G 1/8"	100 bar
SWVE 5 LLR	5 LL	G 1/8"	100 bar
SWVE 6 LLR	6 LL	G 1/8"	100 bar
SWVE 8 LLR	8 LL	G 1/8"	100 bar
leichte Baureihe			
SWVE 6 LR	6 L	G 1/8"	250 bar
SWVE 8 LR	8 L	G 1/4"	250 bar
SWVE 10 LR	10 L	G 1/4"	250 bar
SWVE 12 LR	12 L	G 3/8"	250 bar
SWVE 15 LR	15 L	G 1/2"	250 bar
SWVE 18 LR	18 L	G 1/2"	160 bar
SWVE 22 LR	22 L	G 3/4"	160 bar
schwere Baureihe			
SWVE 6 SR	6 S	G 1/4"	250 bar
SWVE 8 SR	8 S	G 1/4"	250 bar
SWVE 10 SR	10 S	G 3/8"	250 bar
SWVE 12 SR	12 S	G 3/8"	250 bar
SWVE 14 SR	14 S	G 1/2"	250 bar
SWVE 16 SR	16 S	G 1/2"	160 bar
SWVE 20 SR	20 S	G 3/4"	160 bar

Gewinde: **ZÖLLIG**



Dokumentation Schneid- /Klemmringverschraubung

Drosselfreie Schwenkverschraubungen (metrisch)

Typ Stahl verzinkt	Typ 1.4571 	Typ Klemmring 1.4571 (NC) 	Rohr Ø außen	Einschraub- gewinde	PN
sehr leichte Baureihe					
SWVE 4 LLM**	---	---	4 LL	M 8 x 1	100
SWVE 6 LLM**	---	---	6 LL	M 10 x 1	100
SWVE 8 LLM**	WH 8 LLM ES	---	8 LL	M 10 x 1	100
leichte Baureihe					
WH 6 LM	WH 6 LM ES	WH 6 LM NC	6 L	M 10 x 1	315
WH 8 LM	WH 8 LM ES	WH 8 LM NC	8 L	M 12 x 1,5	315
WH 10 LM	WH 10 LM ES	WH 10 LM NC	10 L	M 14 x 1,5	315
WH 12 LM	WH 12 LM ES	WH 12 LM NC	12 L	M 16 x 1,5	315
WH 15 LM	WH 15 LM ES	WH 15 LM NC	15 L	M 18 x 1,5	315
WH 18 LM	WH 18 LM ES	WH 18 LM NC	18 L	M 22 x 1,5	315
WH 22 LM	WH 22 LM ES	WH 22 LM NC	22 L	M 26 x 1,5	160
WH 28 LM	WH 28 LM ES	---	28 L	M 33 x 2	160
WH 35 LM	WH 35 LM ES	---	35 L	M 42 x 2	160
WH 42 LM	WH 42 LM ES	---	42 L	M 48 x 2	160
schwere Baureihe					
WH 6 SM	WH 6 SM ES	WH 6 SM NC	6 S	M 12 x 1,5	400
WH 8 SM	WH 8 SM ES	WH 8 SM NC	8 S	M 14 x 1,5	400
WH 10 SM	WH 10 SM ES	WH 10 SM NC	10 S	M 16 x 1,5	400
WH 12 SM	WH 12 SM ES	WH 12 SM NC	12 S	M 18 x 1,5	400
WH 14 SM	WH 14 SM ES	WH 14 SM NC	14 S	M 20 x 1,5	400
WH 16 SM	WH 16 SM ES	WH 16 SM NC	16 S	M 22 x 1,5	400
WH 20 SM	WH 20 SM ES	WH 20 SM NC	20 S	M 27 x 2	400
WH 25 SM	WH 25 SM ES	WH 25 SM NC	25 S	M 33 x 2	250
WH 30 SM	WH 30 SM ES	---	30 S	M 42 x 2	250
WH 38 SM	WH 38 SM ES	---	38 S	M 48 x 2	250

** nicht drosselfrei

Gewinde: METRISCH

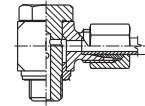

für Typ ES/NC 

Dichtkantenringe
sehr leichte Baureihe

leichte Baureihe

DKA 1/8-10 ES

DKA 12 ES

DKA 14 ES

DKA 16 ES

DKA 18 ES

DKA 22 ES

DKA 26 ES

DKA 1-33 ES

DKA 1 1/4-42 ES

DKA 1 1/2-48 ES



schwere Baureihe

DKA 12 ES

DKA 14 ES

DKA 16 ES

DKA 18 ES

DKA 20 ES

DKA 22 ES

DKA 27 ES

DKA 1-33 ES

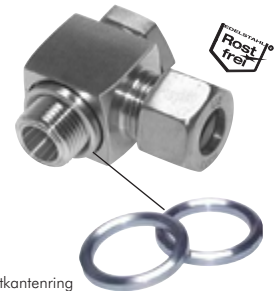

DKA 1 1/4-42 ES

DKA 1 1/2-48 ES



Dichtkantenring

Drosselfreie Schwenkverschraubungen (G-Gewinde)

Typ Stahl verzinkt	Typ 1.4571 	Typ Klemmring 1.4571 (NC) 	Rohr Ø außen	Einschraub- gewinde	PN
sehr leichte Baureihe					
SWVE 4 LLR**	---	---	4 LL	G 1/8"	100
SWVE 6 LLR**	WH 6 LLR ES	---	6 LL	G 1/8"	100
SWVE 8 LLR**	WH 8 LLR ES	---	8 LL	G 1/8"	100
leichte Baureihe					
WH 6 LR	WH 6 LR ES	WH 6 LR NC	6 L	G 1/8"	315
WH 8 LR	WH 8 LR ES	WH 8 LR NC	8 L	G 1/4"	315
WH 10 LR	WH 10 LR ES	WH 10 LR NC	10 L	G 1/4"	315
WH 12 LR	WH 12 LR ES	WH 12 LR NC	12 L	G 3/8"	315
WH 15 LR	WH 15 LR ES	WH 15 LR NC	15 L	G 1/2"	315
WH 18 LR	WH 18 LR ES	WH 18 LR NC	18 L	G 1/2"	315
WH 22 LR	WH 22 LR ES	WH 22 LR NC	22 L	G 3/4"	160
WH 28 LR	WH 28 LR ES	---	28 L	G 1"	160
WH 35 LR	WH 35 LR ES	---	35 L	G 1 1/4"	160
WH 42 LR	WH 42 LR ES	---	42 L	G 1 1/2"	160
schwere Baureihe					
WH 6 SR	WH 6 SR ES	WH 6 SR NC	6 S	G 1/4"	400
WH 8 SR	WH 8 SR ES	WH 8 SR NC	8 S	G 1/4"	400
WH 10 SR	WH 10 SR ES	WH 10 SR NC	10 S	G 3/8"	400
WH 12 SR	WH 12 SR ES	WH 12 SR NC	12 S	G 3/8"	400
WH 14 SR	WH 14 SR ES	WH 14 SR NC	14 S	G 1/2"	400
WH 16 SR	WH 16 SR ES	WH 16 SR NC	16 S	G 1/2"	400
WH 20 SR	WH 20 SR ES	WH 20 SR NC	20 S	G 3/4"	400
WH 25 SR	WH 25 SR ES	WH 25 SR NC	25 S	G 1"	250
WH 30 SR	WH 30 SR ES	---	30 S	G 1 1/4"	250
WH 38 SR	WH 38 SR ES	---	38 S	G 1 1/2"	250

** nicht drosselfrei

Gewinde: ZÖLLIG

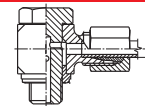

für Typ ES/NC 

Dichtkantenringe
sehr leichte Baureihe

leichte Baureihe

DKA 1/8 -10 ES

DKA 1/4 ES

DKA 1/4 ES

DKA 3/8 ES

DKA 1/2 ES

DKA 1/2 ES

DKA 3/4 ES

DKA 1-33 ES

DKA 1 1/4-42 ES

DKA 1 1/2-48 ES



schwere Baureihe

DKA 1/4 ES

DKA 1/4 ES

DKA 3/8 ES

DKA 3/8 ES

DKA 1/2 ES

DKA 1/2 ES

DKA 3/4 ES

DKA 1-33 ES

DKA 1 1/4-42 ES

DKA 1 1/2-48 ES

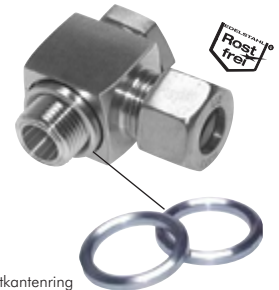

Dichtkantenring

Dokumentation Schneid- /Klemmringverschraubung

Drosselfreie Schwenkverschraubungen (metrisch) mit O-Ring Abdichtung

Typ Stahl verzinkt	Rohr Ø außen	Einschraub- gewinde	PN
leichte Baureihe			
WHO 6 LM	6 L	M 10 x 1	315 bar
WHO 8 LM	8 L	M 12 x 1,5	315 bar
WHO 10 LM	10 L	M 14 x 1,5	315 bar
WHO 12 LM	12 L	M 16 x 1,5	315 bar
WHO 15 LM	15 L	M 18 x 1,5	315 bar
WHO 18 LM	18 L	M 22 x 1,5	315 bar
WHO 22 LM	22 L	M 26 x 1,5	160 bar
WHO 28 LM	28 L	M 33 x 2	160 bar
WHO 35 LM	35 L	M 42 x 2	160 bar
WHO 42 LM	42 L	M 48 x 2	160 bar
schwere Baureihe			
WHO 6 SM	6 S	M 12 x 1,5	400 bar
WHO 8 SM	8 S	M 14 x 1,5	400 bar
WHO 10 SM	10 S	M 16 x 1,5	400 bar
WHO 12 SM	12 S	M 18 x 1,5	400 bar
WHO 14 SM NEU	14 S	M 20 x 1,5	400 bar
WHO 16 SM	16 S	M 22 x 1,5	400 bar
WHO 20 SM	20 S	M 27 x 2	400 bar
WHO 25 SM	25 S	M 33 x 2	250 bar
WHO 30 SM	30 S	M 42 x 2	250 bar
WHO 38 SM	38 S	M 48 x 2	250 bar

Gewinde: **METRISCH**

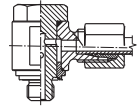

Drosselfreie Schwenkverschraubungen (G-Gewinde) mit O-Ring Abdichtung

Typ Stahl verzinkt	Rohr Ø außen	Einschraub- gewinde	PN
leichte Baureihe			
WHO 6 LR	6 L	G 1/8"	315 bar
WHO 8 LR	8 L	G 1/4"	315 bar
WHO 10 LR	10 L	G 1/4"	315 bar
WHO 12 LR	12 L	G 3/8"	315 bar
WHO 15 LR	15 L	G 1/2"	315 bar
WHO 18 LR	18 L	G 1/2"	315 bar
WHO 22 LR	22 L	G 3/4"	160 bar
WHO 28 LR	28 L	G 1"	160 bar
WHO 35 LR	35 L	G 1 1/4"	160 bar
WHO 42 LR	42 L	G 1 1/2"	160 bar
schwere Baureihe			
WHO 6 SR	6 S	G 1/4"	400 bar
WHO 8 SR	8 S	G 1/4"	400 bar
WHO 10 SR	10 S	G 3/8"	400 bar
WHO 12 SR	12 S	G 3/8"	400 bar
WHO 14 SR	14 S	G 1/2"	400 bar
WHO 16 SR	16 S	G 1/2"	400 bar
WHO 20 SR	20 S	G 3/4"	400 bar
WHO 25 SR	25 S	G 1"	250 bar
WHO 30 SR	30 S	G 1 1/4"	250 bar
WHO 38 SR	38 S	G 1 1/2"	250 bar

Gewinde: **ZÖLLIG**

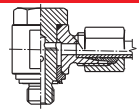

Dokumentation Schneid- /Klemmringverschraubung



Einstellbare Winkel-Anschlussverschraubungen

Typ	Typ	Rohr Ø	Gewinde der Überwurfmutter
Stahl verzinkt	1.4571 	außen	
leichte Baureihe			
EVW 6 L*	EVW 6 L ES	6 L	M 12 x 1,5
EVW 8 L*	EVW 8 L ES	8 L	M 14 x 1,5
EVW 10 L*	EVW 10 L ES	10 L	M 16 x 1,5
EVW 12 L*	EVW 12 L ES	12 L	M 18 x 1,5
EVW 15 L	EVW 15 L ES	15 L	M 22 x 1,5
EVW 18 L	EVW 18 L ES	18 L	M 26 x 1,5
EVW 22 L	EVW 22 L ES	22 L	M 30 x 2
EVW 28 L	EVW 28 L ES	28 L	M 36 x 2
EVW 35 L	EVW 35 L ES	35 L	M 45 x 2
EVW 42 L	EVW 42 L ES	42 L	M 52 x 2
schwere Baureihe			
EVW 6 S*	EVW 6 S ES	6 S	M 14 x 1,5
EVW 8 S*	EVW 8 S ES	8 S	M 16 x 1,5
EVW 10 S*	EVW 10 S ES	10 S	M 18 x 1,5
EVW 12 S*	EVW 12 S ES	12 S	M 20 x 1,5
EVW 14 S	EVW 14 S ES	14 S	M 22 x 1,5
EVW 16 S	EVW 16 S ES	16 S	M 24 x 1,5
EVW 20 S	EVW 20 S ES	20 S	M 30 x 2
EVW 25 S	EVW 25 S ES	25 S	M 36 x 2
EVW 30 S	EVW 30 S ES	30 S	M 42 x 2
EVW 38 S	EVW 38 S ES	38 S	M 52 x 2

* Mutter & Schneidring liegen lose bei



Einstellbare Winkel-Anschlussverschraubungen mit Dichtkegel & O-Ring

Typ	Typ	Typ Klemmring	Rohr Ø	Gewinde der Überwurfmutter
Stahl verzinkt	1.4571 	1.4571 (NC) 	außen	
leichte Baureihe				
EW 6 L	EW 6 L ES	EW 6 L NC	6 L	M 12 x 1,5
EW 8 L	EW 8 L ES	EW 8 L NC	8 L	M 14 x 1,5
EW 10 L	EW 10 L ES	EW 10 L NC	10 L	M 16 x 1,5
EW 12 L	EW 12 L ES	EW 12 L NC	12 L	M 18 x 1,5
EW 15 L	EW 15 L ES	EW 15 L NC	15 L	M 22 x 1,5
EW 18 L	EW 18 L ES	EW 18 L NC	18 L	M 26 x 1,5
EW 22 L	EW 22 L ES	EW 22 L NC	22 L	M 30 x 2
EW 28 L	EW 28 L ES	---	28 L	M 36 x 2
EW 35 L	EW 35 L ES	---	35 L	M 45 x 2
EW 42 L	EW 42 L ES	---	42 L	M 52 x 2
schwere Baureihe				
EW 6 S	EW 6 S ES	EW 6 S NC	6 S	M 14 x 1,5
EW 8 S	EW 8 S ES	EW 8 S NC	8 S	M 16 x 1,5
EW 10 S	EW 10 S ES	EW 10 S NC	10 S	M 18 x 1,5
EW 12 S	EW 12 S ES	EW 12 S NC	12 S	M 20 x 1,5
EW 14 S	EW 14 S ES	EW 14 S NC	14 S	M 22 x 1,5
EW 16 S	EW 16 S ES	EW 16 S NC	16 S	M 24 x 1,5
EW 20 S	EW 20 S ES	EW 20 S NC	20 S	M 30 x 2
EW 25 S	EW 25 S ES	EW 25 S NC	25 S	M 36 x 2
EW 30 S	EW 30 S ES	---	30 S	M 42 x 2
EW 38 S	EW 38 S ES	---	38 S	M 52 x 2

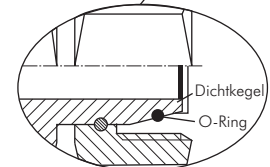

Ersatz O-Ringe aus FKM/NBR finden Sie auf Seite 159.



Einstellbare 45°-Anschlussverschraubungen mit Dichtkegel & O-Ring

Typ	Typ	Rohr Ø	Gewinde der Überwurfmutter
Stahl verzinkt	1.4571 	außen	
leichte Baureihe			
EV 6 L	EV 6 L ES	6 L	M 12 x 1,5
EV 8 L	EV 8 L ES	8 L	M 14 x 1,5
EV 10 L	EV 10 L ES	10 L	M 16 x 1,5
EV 12 L	EV 12 L ES	12 L	M 18 x 1,5
EV 15 L	EV 15 L ES	15 L	M 22 x 1,5
EV 18 L	EV 18 L ES	18 L	M 26 x 1,5
EV 22 L	EV 22 L ES	22 L	M 30 x 2
EV 28 L	EV 28 L ES	28 L	M 36 x 2
EV 35 L	EV 35 L ES	35 L	M 45 x 2
EV 42 L	EV 42 L ES	42 L	M 52 x 2
schwere Baureihe			
EV 6 S	EV 6 S ES	6 S	M 14 x 1,5
EV 8 S	EV 8 S ES	8 S	M 16 x 1,5
EV 10 S	EV 10 S ES	10 S	M 18 x 1,5
EV 12 S	EV 12 S ES	12 S	M 20 x 1,5
EV 16 S	EV 16 S ES	16 S	M 24 x 1,5
EV 20 S	EV 20 S ES	20 S	M 30 x 2
EV 25 S	EV 25 S ES	25 S	M 36 x 2
EV 30 S	EV 30 S ES	30 S	M 42 x 2
EV 38 S	EV 38 S ES	38 S	M 52 x 2

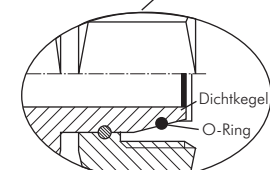

Ersatz O-Ringe aus FKM/NBR finden Sie auf Seite 159.



Dokumentation Schneid- /Klemmringverschraubung

Winkel-Verschraubungen

Typ	Typ	Typ Klemmring	Rohr Ø	Gewinde der Überwurfmutter
Stahl verzinkt	1.4571	1.4571 (NC)	außen	
sehr leichte Baureihe				
W 4 LL	W 4 LL ES	---	4 LL	M 8 x 1
W 5 LL	---	---	5 LL	M 10 x 1
W 6 LL	W 6 LL ES	---	6 LL	M 10 x 1
W 8 LL	W 8 LL ES	---	8 LL	M 12 x 1
W 10 LL	---	---	10 LL	M 14 x 1
W 12 LL	---	---	12 LL	M 16 x 1
leichte Baureihe				
W 6 L	W 6 L ES	W 6 L NC	6 L	M 12 x 1,5
W 8 L	W 8 L ES	W 8 L NC	8 L	M 14 x 1,5
W 10 L	W 10 L ES	W 10 L NC	10 L	M 16 x 1,5
W 12 L	W 12 L ES	W 12 L NC	12 L	M 18 x 1,5
W 15 L	W 15 L ES	W 15 L NC	15 L	M 22 x 1,5
W 18 L	W 18 L ES	W 18 L NC	18 L	M 26 x 1,5
W 22 L	W 22 L ES	W 22 L NC	22 L	M 30 x 2
W 28 L	W 28 L ES	---	28 L	M 36 x 2
W 35 L	W 35 L ES	---	35 L	M 45 x 2
W 42 L	W 42 L ES	---	42 L	M 52 x 2
schwere Baureihe				
W 6 S	W 6 S ES	W 6 S NC	6 S	M 14 x 1,5
W 8 S	W 8 S ES	W 8 S NC	8 S	M 16 x 1,5
W 10 S	W 10 S ES	W 10 S NC	10 S	M 18 x 1,5
W 12 S	W 12 S ES	W 12 S NC	12 S	M 20 x 1,5
W 14 S	W 14 S ES	W 14 S NC	14 S	M 22 x 1,5
W 16 S	W 16 S ES	W 16 S NC	16 S	M 24 x 1,5
W 20 S	W 20 S ES	W 20 S NC	20 S	M 30 x 2
W 25 S	W 25 S ES	W 25 S NC	25 S	M 36 x 2
W 30 S	W 30 S ES	---	30 S	M 42 x 2
W 38 S	W 38 S ES	---	38 S	M 52 x 2



Winkel-Schottverschraubungen

Typ	Typ	Typ Klemmring	Rohr Ø	Gewinde der Überwurfmutter	Kontermuttern
Stahl verzinkt	1.4571	1.4571 (NC)	außen		Stahl verzinkt*
leichte Baureihe					
WSV 6 L	WSV 6 L ES	WSV 6 L NC	6 L	M 12 x 1,5	KOMUTT 6L
WSV 8 L	WSV 8 L ES	WSV 8 L NC	8 L	M 14 x 1,5	KOMUTT 8L/6S
WSV 10 L	WSV 10 L ES	WSV 10 L NC	10 L	M 16 x 1,5	KOMUTT 10L/8S
WSV 12 L	WSV 12 L ES	WSV 12 L NC	12 L	M 18 x 1,5	KOMUTT 12L/10S
WSV 15 L	WSV 15 L ES	WSV 15 L NC	15 L	M 22 x 1,5	KOMUTT 15L/14S
WSV 18 L	WSV 18 L ES	WSV 18 L NC	18 L	M 26 x 1,5	KOMUTT 18L
WSV 22 L	WSV 22 L ES	WSV 22 L NC	22 L	M 30 x 2	KOMUTT 22L/20S
WSV 28 L	WSV 28 L ES	---	28 L	M 36 x 2	KOMUTT 28L/25S
WSV 35 L	WSV 35 L ES	---	35 L	M 45 x 2	KOMUTT 35L
WSV 42 L	WSV 42 L ES	---	42 L	M 52 x 2	KOMUTT 42L/38S
schwere Baureihe					
WSV 6 S	WSV 6 S ES	WSV 6 S NC	6 S	M 14 x 1,5	KOMUTT 8L/6S
WSV 8 S	WSV 8 S ES	WSV 8 S NC	8 S	M 16 x 1,5	KOMUTT 10L/8S
WSV 10 S	WSV 10 S ES	WSV 10 S NC	10 S	M 18 x 1,5	KOMUTT 12L/10S
WSV 12 S	WSV 12 S ES	WSV 12 S NC	12 S	M 20 x 1,5	KOMUTT 12S
WSV 14 S	WSV 14 S ES	WSV 14 S NC	14 S	M 22 x 1,5	KOMUTT 15L/14S
WSV 16 S	WSV 16 S ES	WSV 16 S NC	16 S	M 24 x 1,5	KOMUTT 16S
WSV 20 S	WSV 20 S ES	WSV 20 S NC	20 S	M 30 x 2	KOMUTT 22L/20S
WSV 25 S	WSV 25 S ES	WSV 25 S NC	25 S	M 36 x 2	KOMUTT 28L/25S
WSV 30 S	WSV 30 S ES	---	30 S	M 42 x 2	KOMUTT 30S
WSV 38 S	WSV 38 S ES	---	38 S	M 52 x 2	KOMUTT 42L/38S

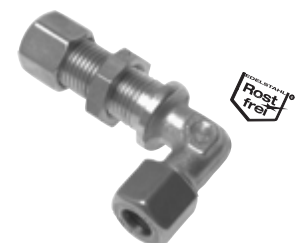

* Bei Kontermuttern für die Typen 1.4571 und 1.4571 (NC) bitte „ES“ an die Bestellnummer anhängen.

! Benötigen Sie Kontermuttern in Edelstahlausführung, hängen Sie bitte ein „ES“ an die Bestellnummer in der Tabelle an!

Bestellbeispiel: KOMUTT 6L ES

Typ Stahl verzinkt

Bestellzusatz für Edelstahlausführung



! Wünschen Sie eine Verschraubung ohne Mutter und Schneidring, dann setzen Sie bitte ein „X“ vor die Bestellnummer.

Dokumentation Schneid- /Klemmringverschraubung

Einstellbare T-Einschraubverschraubungen (metrisch)

Typ	Typ	Typ Klemmring	Rohr Ø	Einschraub-
Stahl verzinkt	1.4571	1.4571 (NC)	außen	gewinde
leichte Baureihe				
ET 6 LM	ET 6 LM ES	ET 6 LM NC	6 L	M 10 x 1
ET 8 LM	ET 8 LM ES	ET 8 LM NC	8 L	M 12 x 1,5
ET 10 LM	ET 10 LM ES	ET 10 LM NC	10 L	M 14 x 1,5
ET 12 LM	ET 12 LM ES	ET 12 LM NC	12 L	M 16 x 1,5
ET 15 LM	ET 15 LM ES	ET 15 LM NC	15 L	M 18 x 1,5
ET 18 LM	ET 18 LM ES	ET 18 LM NC	18 L	M 22 x 1,5
ET 22 LM	ET 22 LM ES	ET 22 LM NC	22 L	M 26 x 1,5
ET 28 LM	ET 28 LM ES	---	28 L	M 33 x 2
ET 35 LM	ET 35 LM ES	---	35 L	M 42 x 2
ET 42 LM	ET 42 LM ES	---	42 L	M 48 x 2
schwere Baureihe				
ET 6 SM	ET 6 SM ES	ET 6 SM NC	6 S	M 12 x 1,5
ET 8 SM	ET 8 SM ES	ET 8 SM NC	8 S	M 14 x 1,5
ET 10 SM	ET 10 SM ES	ET 10 SM NC	10 S	M 16 x 1,5
ET 12 SM	ET 12 SM ES	ET 12 SM NC	12 S	M 18 x 1,5
ET 14 SM	ET 14 SM ES	ET 14 SM NC	14 S	M 20 x 1,5
ET 16 SM	ET 16 SM ES	ET 16 SM NC	16 S	M 22 x 1,5
ET 20 SM	ET 20 SM ES	ET 20 SM NC	20 S	M 27 x 2
ET 25 SM	ET 25 SM ES	ET 25 SM NC	25 S	M 33 x 2
ET 30 SM	ET 30 SM ES	---	30 S	M 42 x 2
ET 38 SM	ET 38 SM ES	---	38 S	M 48 x 2

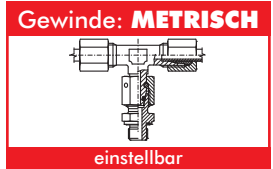

Einstellbare T-Einschraubverschraubungen (G-Gewinde)



Typ	Typ	Typ Klemmring	Rohr Ø	Einschraub-
Stahl verzinkt	1.4571	1.4571 (NC)	außen	gewinde
leichte Baureihe				
ET 6 LR	ET 6 LR ES	ET 6 LR NC	6 L	G 1/8"
ET 8 LR	ET 8 LR ES	ET 8 LR NC	8 L	G 1/4"
ET 10 LR	ET 10 LR ES	ET 10 LR NC	10 L	G 1/4"
ET 12 LR	ET 12 LR ES	ET 12 LR NC	12 L	G 3/8"
ET 15 LR	ET 15 LR ES	ET 15 LR NC	15 L	G 1/2"
ET 18 LR	ET 18 LR ES	ET 18 LR NC	18 L	G 1/2"
ET 22 LR	ET 22 LR ES	ET 22 LR NC	22 L	G 3/4"
ET 28 LR	ET 28 LR ES	---	28 L	G 1"
ET 35 LR	ET 35 LR ES	---	35 L	G 1 1/4"
ET 42 LR	ET 42 LR ES	---	42 L	G 1 1/2"
schwere Baureihe				
ET 6 SR	ET 6 SR ES	ET 6 SR NC	6 S	G 1/4"
ET 8 SR	ET 8 SR ES	ET 8 SR NC	8 S	G 1/4"
ET 10 SR	ET 10 SR ES	ET 10 SR NC	10 S	G 3/8"
ET 12 SR	ET 12 SR ES	ET 12 SR NC	12 S	G 3/8"
ET 14 SR	ET 14 SR ES	ET 14 SR NC	14 S	G 1/2"
ET 16 SR	ET 16 SR ES	ET 16 SR NC	16 S	G 1/2"
ET 20 SR	ET 20 SR ES	ET 20 SR NC	20 S	G 3/4"
ET 25 SR	ET 25 SR ES	ET 25 SR NC	25 S	G 1"
ET 30 SR	ET 30 SR ES	---	30 S	G 1 1/4"
ET 38 SR	ET 38 SR ES	---	38 S	G 1 1/2"



⚠️ Wünschen Sie eine Verschraubung ohne Mutter und Schneidring, dann setzen Sie bitte ein „X“ vor die Bestellnummer.

Dokumentation Schneid- /Klemmringverschraubung

Drosselfreie T-Schwenkverschraubungen (metrisch)

Typ Stahl verzinkt	Typ 1.4571 	Typ Klemmring 1.4571 (NC) 	Rohr Ø außen	Einschraub- gewinde	PN
leichte Baureihe					
TH 6 LM	TH 6 LM ES	TH 6 LM NC	6 L	M 10 x 1	315
TH 8 LM	TH 8 LM ES	TH 8 LM NC	8 L	M 12 x 1,5	315
TH 10 LM	TH 10 LM ES	TH 10 LM NC	10 L	M 14 x 1,5	315
TH 12 LM	TH 12 LM ES	TH 12 LM NC	12 L	M 16 x 1,5	315
TH 15 LM	TH 15 LM ES	TH 15 LM NC	15 L	M 18 x 1,5	315
TH 18 LM	TH 18 LM ES	TH 18 LM NC	18 L	M 22 x 1,5	315
TH 22 LM	TH 22 LM ES	TH 22 LM NC	22 L	M 26 x 1,5	160
TH 28 LM	TH 28 LM ES	---	28 L	M 33 x 2	160
TH 35 LM	TH 35 LM ES	---	35 L	M 42 x 2	160
TH 42 LM	TH 42 LM ES	---	42 L	M 48 x 2	160
schwere Baureihe					
TH 6 SM	TH 6 SM ES	TH 6 SM NC	6 S	M 12 x 1,5	400
TH 8 SM	TH 8 SM ES	TH 8 SM NC	8 S	M 14 x 1,5	400
TH 10 SM	TH 10 SM ES	TH 10 SM NC	10 S	M 16 x 1,5	400
TH 12 SM	TH 12 SM ES	TH 12 SM NC	12 S	M 18 x 1,5	400
TH 14 SM	TH 14 SM ES	TH 14 SM NC	14 S	M 20 x 1,5	400
TH 16 SM	TH 16 SM ES	TH 16 SM NC	16 S	M 22 x 1,5	400
TH 20 SM	TH 20 SM ES	TH 20 SM NC	20 S	M 27 x 2	400
TH 25 SM	TH 25 SM ES	TH 25 SM NC	25 S	M 33 x 2	250
TH 30 SM	TH 30 SM ES	---	30 S	M 42 x 2	250
TH 38 SM	TH 38 SM ES	---	38 S	M 48 x 2	250

Gewinde: METRISCH

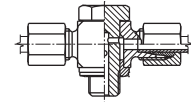

für Typ ES/NC 
Dichtkantenringe

leichte Baureihe

DKA 1/8-10 ES
DKA 12 ES
DKA 14 ES
DKA 16 ES
DKA 18 ES
DKA 22 ES
DKA 26 ES
DKA 1-33 ES
DKA 1 1/4"-42 ES
DKA 1 1/2"-48 ES





Dichtkantenring

schwere Baureihe

DKA 12 ES
DKA 14 ES
DKA 16 ES
DKA 18 ES
DKA 20 ES
DKA 22 ES
DKA 27 ES
DKA 1-33 ES
DKA 1 1/4"-42 ES
DKA 1 1/2"-48 ES

Drosselfreie T-Schwenkverschraubungen (G-Gewinde)

Typ Stahl verzinkt	Typ 1.4571 	Typ Klemmring 1.4571 (NC) 	Rohr Ø außen	Einschraub- gewinde	PN
leichte Baureihe					
TH 6 LR	TH 6 LR ES	TH 6 LR NC	6 L	G 1/8"	315
TH 8 LR	TH 8 LR ES	TH 8 LR NC	8 L	G 1/4"	315
TH 10 LR	TH 10 LR ES	TH 10 LR NC	10 L	G 1/4"	315
TH 12 LR	TH 12 LR ES	TH 12 LR NC	12 L	G 3/8"	315
TH 15 LR	TH 15 LR ES	TH 15 LR NC	15 L	G 1/2"	315
TH 18 LR	TH 18 LR ES	TH 18 LR NC	18 L	G 1/2"	315
TH 22 LR	TH 22 LR ES	TH 22 LR NC	22 L	G 3/4"	160
TH 28 LR	TH 28 LR ES	---	28 L	G 1"	160
TH 35 LR	TH 35 LR ES	---	35 L	G 1 1/4"	160
TH 42 LR	TH 42 LR ES	---	42 L	G 1 1/2"	160
schwere Baureihe					
TH 6 SR	TH 6 SR ES	TH 6 SR NC	6 S	G 1/4"	400
TH 8 SR	TH 8 SR ES	TH 8 SR NC	8 S	G 1/4"	400
TH 10 SR	TH 10 SR ES	TH 10 SR NC	10 S	G 3/8"	400
TH 12 SR	TH 12 SR ES	TH 12 SR NC	12 S	G 3/8"	400
TH 14 SR	TH 14 SR ES	TH 14 SR NC	14 S	G 1/2"	400
TH 16 SR	TH 16 SR ES	TH 16 SR NC	16 S	G 1/2"	400
TH 20 SR	TH 20 SR ES	TH 20 SR NC	20 S	G 3/4"	400
TH 25 SR	TH 25 SR ES	TH 25 SR NC	25 S	G 1"	250
TH 30 SR	TH 30 SR ES	---	30 S	G 1 1/4"	250
TH 38 SR	TH 38 SR ES	---	38 S	G 1 1/2"	250

Gewinde: ZÖLLIG

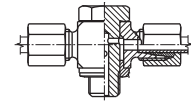

für Typ ES/NC 
Dichtkantenringe

leichte Baureihe

DKA 1/8-10 ES
DKA 1/4 ES
DKA 1/4 ES
DKA 3/8 ES
DKA 1/2 ES
DKA 1/2 ES
DKA 3/4 ES
DKA 1-33 ES
DKA 1 1/4"-42 ES
DKA 1 1/2"-48 ES



Dichtkantenring

schwere Baureihe

DKA 1/4 ES
DKA 1/4 ES
DKA 3/8 ES
DKA 3/8 ES
DKA 1/2 ES
DKA 1/2 ES
DKA 3/4 ES
DKA 1-33 ES
DKA 1 1/4"-42 ES
DKA 1 1/2"-48 ES

Dokumentation Schneid- /Klemmringverschraubung

Drosselfreie T-Schwenkverschraubungen (metrisch) mit O-Ring Abdichtung

Typ Stahl verzinkt	Rohr Ø außen	Einschraub- gewinde	PN
leichte Baureihe			
THO 6 LM	6 L	M 10 x 1	315 bar
THO 8 LM	8 L	M 12 x 1,5	315 bar
THO 10 LM	10 L	M 14 x 1,5	315 bar
THO 12 LM	12 L	M 16 x 1,5	315 bar
THO 15 LM	15 L	M 18 x 1,5	315 bar
THO 18 LM	18 L	M 22 x 1,5	315 bar
THO 22 LM	22 L	M 26 x 1,5	160 bar
THO 28 LM	28 L	M 33 x 2	160 bar
THO 35 LM	35 L	M 42 x 2	160 bar
THO 42 LM	42 L	M 48 x 2	160 bar
schwere Baureihe			
THO 6 SM	6 S	M 12 x 1,5	400 bar
THO 8 SM	8 S	M 14 x 1,5	400 bar
THO 10 SM	10 S	M 16 x 1,5	400 bar
THO 12 SM	12 S	M 18 x 1,5	400 bar
THO 14 SM	14 S	M 20 x 1,5	400 bar
THO 16 SM	16 S	M 22 x 1,5	400 bar
THO 20 SM	20 S	M 27 x 2	400 bar
THO 25 SM	25 S	M 33 x 2	250 bar
THO 30 SM	30 S	M 42 x 2	250 bar
THO 38 SM	38 S	M 48 x 2	250 bar

Gewinde: **METRISCH**

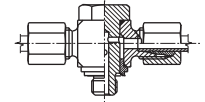

Drosselfreie T-Schwenkverschraubungen (G-Gewinde) mit O-Ring Abdichtung

Typ Stahl verzinkt	Rohr Ø außen	Einschraub- gewinde	PN
leichte Baureihe			
THO 6 LR	6 L	G 1/8"	315 bar
THO 8 LR	8 L	G 1/4"	315 bar
THO 10 LR	10 L	G 1/4"	315 bar
THO 12 LR	12 L	G 3/8"	315 bar
THO 15 LR	15 L	G 1/2"	315 bar
THO 18 LR	18 L	G 1/2"	315 bar
THO 22 LR	22 L	G 3/4"	160 bar
THO 28 LR	28 L	G 1"	160 bar
THO 35 LR	35 L	G 1 1/4"	160 bar
THO 42 LR	42 L	G 1 1/2"	160 bar
schwere Baureihe			
THO 6 SR	6 S	G 1/4"	400 bar
THO 8 SR	8 S	G 1/4"	400 bar
THO 10 SR	10 S	G 3/8"	400 bar
THO 12 SR	12 S	G 3/8"	400 bar
THO 14 SR	14 S	G 1/2"	400 bar
THO 16 SR	16 S	G 1/2"	400 bar
THO 20 SR	20 S	G 3/4"	400 bar
THO 25 SR	25 S	G 1"	250 bar
THO 30 SR	30 S	G 1 1/4"	250 bar
THO 38 SR	38 S	G 1 1/2"	250 bar

Gewinde: **ZÖLLIG**

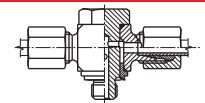

Dokumentation Schneid- /Klemmringverschraubung



Einstellbare T-Anschlussverschraubungen

Typ	Typ	Rohr Ø	Gewinde der Überwurfmutter
Stahl verzinkt	1.4571 	außen	
leichte Baureihe			
EVT 6 L*	EVT 6 L ES	6 L	M 12 x 1,5
EVT 8 L*	EVT 8 L ES	8 L	M 14 x 1,5
EVT 10 L*	EVT 10 L ES	10 L	M 16 x 1,5
EVT 12 L*	EVT 12 L ES	12 L	M 18 x 1,5
EVT 15 L	EVT 15 L ES	15 L	M 22 x 1,5
EVT 18 L	EVT 18 L ES	18 L	M 26 x 1,5
EVT 22 L	EVT 22 L ES	22 L	M 30 x 2
EVT 28 L	EVT 28 L ES	28 L	M 36 x 2
EVT 35 L	EVT 35 L ES	35 L	M 45 x 2
EVT 42 L	EVT 42 L ES	42 L	M 52 x 2
schwere Baureihe			
EVT 6 S*	EVT 6 S ES	6 S	M 14 x 1,5
EVT 8 S*	EVT 8 S ES	8 S	M 16 x 1,5
EVT 10 S*	EVT 10 S ES	10 S	M 18 x 1,5
EVT 12 S*	EVT 12 S ES	12 S	M 20 x 1,5
EVT 14 S	EVT 14 S ES	14 S	M 22 x 1,5
EVT 16 S	EVT 16 S ES	16 S	M 24 x 1,5
EVT 20 S	EVT 20 S ES	20 S	M 30 x 2
EVT 25 S	EVT 25 S ES	25 S	M 36 x 2
EVT 30 S	EVT 30 S ES	30 S	M 42 x 2
EVT 38 S	EVT 38 S ES	38 S	M 52 x 2

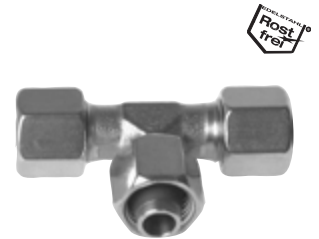
* Mutter & Schneidring liegen lose bei



Einstellbare T-Anschlussverschraubungen mit Dichtkegel & O-Ring

Typ	Typ	Typ Klemmring	Rohr Ø	Gewinde der Überwurfmutter
Stahl verzinkt	1.4571 	1.4571 (NC) 	außen	
leichte Baureihe				
ET 6 L	ET 6 L ES	ET 6 L NC	6 L	M 12 x 1,5
ET 8 L	ET 8 L ES	ET 8 L NC	8 L	M 14 x 1,5
ET 10 L	ET 10 L ES	ET 10 L NC	10 L	M 16 x 1,5
ET 12 L	ET 12 L ES	ET 12 L NC	12 L	M 18 x 1,5
ET 15 L	ET 15 L ES	ET 15 L NC	15 L	M 22 x 1,5
ET 18 L	ET 18 L ES	ET 18 L NC	18 L	M 26 x 1,5
ET 22 L	ET 22 L ES	ET 22 L NC	22 L	M 30 x 2
ET 28 L	ET 28 L ES	---	28 L	M 36 x 2
ET 35 L	ET 35 L ES	---	35 L	M 45 x 2
ET 42 L	ET 42 L ES	---	42 L	M 52 x 2
schwere Baureihe				
ET 6 S	ET 6 S ES	ET 6 S NC	6 S	M 14 x 1,5
ET 8 S	ET 8 S ES	ET 8 S NC	8 S	M 16 x 1,5
ET 10 S	ET 10 S ES	ET 10 S NC	10 S	M 18 x 1,5
ET 12 S	ET 12 S ES	ET 12 S NC	12 S	M 20 x 1,5
ET 14 S	ET 14 S ES	ET 14 S NC	14 S	M 22 x 1,5
ET 16 S	ET 16 S ES	ET 16 S NC	16 S	M 24 x 1,5
ET 20 S	ET 20 S ES	ET 20 S NC	20 S	M 30 x 2
ET 25 S	ET 25 S ES	ET 25 S NC	25 S	M 36 x 2
ET 30 S	ET 30 S ES	---	30 S	M 42 x 2
ET 38 S	ET 38 S ES	---	38 S	M 52 x 2

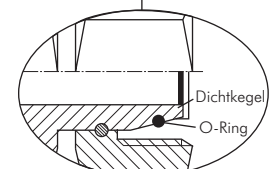
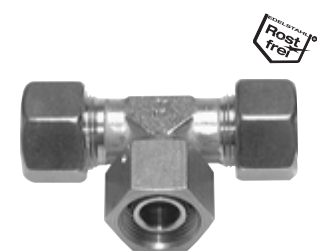



 Wünschen Sie eine Verschraubung ohne Mutter und Schneidring, dann setzen Sie bitte ein „X“ vor die Bestellnummer.

Ersatz O-Ringe aus FKM/NBR finden Sie auf Seite 159.



Dokumentation Schneid- /Klemmringverschraubung

T-Verschraubungen					
Typ	Typ	Typ Klemmring	Rohr Ø	Gewinde der Überwurfmutter	
Stahl verzinkt	1.4571 	1.4571 (NC) 	außen		
sehr leichte Baureihe					
T 4 LL	T 4 LL ES	---	4 LL	M 8 x 1	
T 5 LL	---	---	5 LL	M 10 x 1	
T 6 LL	T 6 LL ES	---	6 LL	M 10 x 1	
T 8 LL	T 8 LL ES	---	8 LL	M 12 x 1	
T 10 LL	---	---	10 LL	M 14 x 1	
T 12 LL	---	---	12 LL	M 16 x 1	
leichte Baureihe					
T 6 L	T 6 LES	T 6 L NC	6 L	M 12 x 1,5	
T 8 L	T 8 LES	T 8 L NC	8 L	M 14 x 1,5	
T 10 L	T 10 LES	T 10 L NC	10 L	M 16 x 1,5	
T 12 L	T 12 LES	T 12 L NC	12 L	M 18 x 1,5	
T 15 L	T 15 LES	T 15 L NC	15 L	M 22 x 1,5	
T 18 L	T 18 LES	T 18 L NC	18 L	M 26 x 1,5	
T 22 L	T 22 LES	T 22 L NC	22 L	M 30 x 2	
T 28 L	T 28 LES	---	28 L	M 36 x 2	
T 35 L	T 35 LES	---	35 L	M 45 x 2	
T 42 L	T 42 LES	---	42 L	M 52 x 2	
schwere Baureihe					
T 6 S	T 6 SES	T 6 S NC	6 S	M 14 x 1,5	
T 8 S	T 8 SES	T 8 S NC	8 S	M 16 x 1,5	
T 10 S	T 10 SES	T 10 S NC	10 S	M 18 x 1,5	
T 12 S	T 12 SES	T 12 S NC	12 S	M 20 x 1,5	
T 14 S	T 14 SES	T 14 S NC	14 S	M 22 x 1,5	
T 16 S	T 16 SES	T 16 S NC	16 S	M 24 x 1,5	
T 20 S	T 20 SES	T 20 S NC	20 S	M 30 x 2	
T 25 S	T 25 SES	T 25 S NC	25 S	M 36 x 2	
T 30 S	T 30 SES	---	30 S	M 42 x 2	
T 38 S	T 38 SES	---	38 S	M 52 x 2	

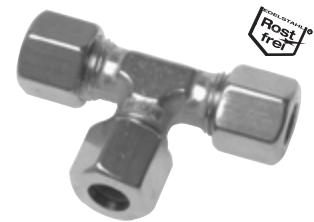

T-Verschraubungen mit reduziertem Abgang						
Typ	Typ		Rohr Ø 1	Rohr Ø 2	Rohr Ø 3	
Stahl verzinkt	1.4571 		außen	außen	außen	
leichte Baureihe						
---	TR 6/10/6 L ES		6 L	10 L	6 L	
TR 8/6/8 L	TR 8/6/8 L ES		8 L	6 L	8 L	
TR 8/8/6 L	---		8 L	8 L	6 L	
TR 8/10/8 L	TR 8/10/8 L ES		8 L	10 L	8 L	
TR 10/6/10 L	TR 10/6/10 L ES		10 L	6 L	10 L	
TR 10/8/10 L	TR 10/8/10 L ES		10 L	8 L	10 L	
---	TR 10/10/8 L ES		10 L	10 L	8 L	
TR 12/8/12 L	TR 12/8/12 L ES		12 L	8 L	12 L	
TR 12/10/10 L	TR 12/10/10 L ES		12 L	10 L	10 L	
TR 12/10/12 L	TR 12/10/12 L ES		12 L	10 L	12 L	
---	TR 12/12/10 L ES		12 L	12 L	10 L	
TR 12/18/12 L	TR 12/18/12 L ES		12 L	18 L	12 L	
TR 15/8/15 L	TR 15/8/15 L L ES		15 L	8 L	15 L	
TR 15/10/15 L	TR 15/10/15 L ES		15 L	10 L	15 L	
TR 15/12/15 L	TR 15/12/15 L ES		15 L	12 L	15 L	
TR 18/15/18 L	TR 18/15/18 L ES		18 L	15 L	18 L	
TR 22/10/22 L	TR 22/10/22 L ES		22 L	10 L	22 L	
TR 22/12/22 L	TR 22/12/22 L ES		22 L	12 L	22 L	
TR 22/15/22 L	TR 22/15/22 L ES		22 L	15 L	22 L	
TR 22/18/22 L	TR 22/18/22 L ES		22 L	18 L	22 L	
TR 28/12/28 L	TR 28/12/28 L ES		28 L	12 L	28 L	
TR 28/15/28 L	TR 28/15/28 L ES		28 L	15 L	28 L	
TR 28/22/28 L	TR 28/22/28 L ES		28 L	22 L	28 L	
schwere Baureihe						
TR 12/10/12 S	TR 12/10/12 S ES		12 S	10 S	12 S	
TR 16/12/16 S	TR 16/12/16 S ES		16 S	12 S	16 S	
TR 25/16/25 S	TR 25/16/25 S ES		25 S	16 S	25 S	
TR 25/20/25 S	TR 25/20/25 S ES		25 S	20 S	25 S	

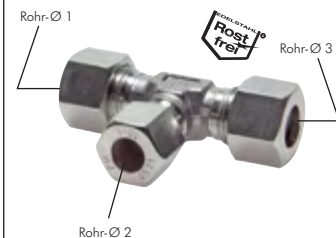
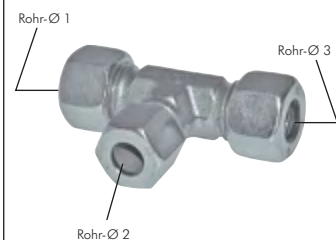

 **TIPP** Weitere Reduzierungen auf Anfrage!



 Wünnen Sie eine Verschraubung ohne Mutter und Schneidring, dann setzen Sie bitte ein „X“ vor die Bestellnummer.

Dokumentation Schneid- /Klemmringverschraubung

L-Einschraubverschraubungen (metrisch)

Typ	Typ	Typ Klemmring	Rohr Ø	Einschraub-
Stahl verzinkt	1.4571	1.4571 (NC)	außen	gewinde
sehr leichte Baureihe				
LE 4 LLM	---	---	4 LL	M 8 x 1 (kon.)
LE 6 LLM	---	---	6 LL	M 10 x 1 (kon.)
LE 8 LLM	LE 8 LLM ES	---	8 LL	M 10 x 1 (kon.)
leichte Baureihe				
LE 6 LM	LE 6 LM ES	LE 6 LM NC	6 L	M 10 x 1 (kon.)
LE 8 LM	LE 8 LM ES	LE 8 LM NC	8 L	M 12 x 1,5 (kon.)
LE 10 LM	LE 10 LM ES	LE 10 LM NC	10 L	M 14 x 1,5 (kon.)
LE 12 LM	LE 12 LM ES	LE 12 LM NC	12 L	M 16 x 1,5 (kon.)
LE 15 LM	LE 15 LM ES	LE 15 LM NC	15 L	M 18 x 1,5 (kon.)
LE 18 LM	LE 18 LM ES	LE 18 LM NC	18 L	M 22 x 1,5 (kon.)
schwere Baureihe				
LE 6 SM	LE 6 SM ES	LE 6 SM NC	6 S	M 12 x 1,5 (kon.)
LE 8 SM	LE 8 SM ES	LE 8 SM NC	8 S	M 14 x 1,5 (kon.)
LE 10 SM	LE 10 SM ES	LE 10 SM NC	10 S	M 16 x 1,5 (kon.)
LE 12 SM	LE 12 SM ES	LE 12 SM NC	12 S	M 18 x 1,5 (kon.)
LE 14 SM	LE 14 SM ES	LE 14 SM NC	14 S	M 20 x 1,5 (kon.)
LE 16 SM	LE 16 SM ES	LE 16 SM NC	16 S	M 22 x 1,5 (kon.)

Gewinde: METRISCH

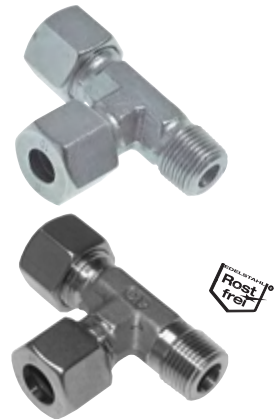
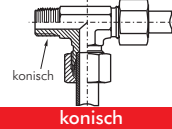

L-Einschraubverschraubungen (R-Gewinde/G-Gewinde)

Typ	Typ	Typ Klemmring	Rohr Ø	Einschraub-
Stahl verzinkt	1.4571	1.4571 (NC)	außen	gewinde
sehr leichte Baureihe				
LE 4 LLR	LE 4 LLR ES	---	4 LL	R 1/8"
LE 6 LLR	LE 6 LLR ES	---	6 LL	R 1/8"
LE 8 LLR	LE 8 LLR ES	---	8 LL	R 1/8"
leichte Baureihe				
LE 6 LR	LE 6 LR ES	LE 6 LR NC	6 L	R 1/8"
LE 8 LR	LE 8 LR ES	LE 8 LR NC	8 L	R 1/4"
LE 10 LR	LE 10 LR ES	LE 10 LR NC	10 L	R 1/4"
LE 12 LR	LE 12 LR ES	LE 12 LR NC	12 L	R 3/8"
LE 15 LR	LE 15 LR ES	LE 15 LR NC	15 L	R 1/2"
LE 18 LR	LE 18 LR ES	LE 18 LR NC	18 L	R 1/2"
LE 22 LR	LE 22 LR ES	LE 22 LR NC	22 L	G 3/4"
LE 28 LR	LE 28 LR ES	---	28 L	G 1"
LE 35 LR	LE 35 LR ES	---	35 L	G 1 1/4"
LE 42 LR	LE 42 LR ES	---	42 L	G 1 1/2"
schwere Baureihe				
LE 6 SR	LE 6 SR ES	LE 6 SR NC	6 S	R 1/4"
LE 8 SR	LE 8 SR ES	LE 8 SR NC	8 S	R 1/4"
LE 10 SR	LE 10 SR ES	LE 10 SR NC	10 S	R 3/8"
LE 12 SR	LE 12 SR ES	LE 12 SR NC	12 S	R 3/8"
LE 14 SR	LE 14 SR ES	LE 14 SR NC	14 S	R 1/2"
LE 16 SR	LE 16 SR ES	LE 16 SR NC	16 S	R 1/2"
LE 20 SR	LE 20 SR ES	LE 20 SR NC	20 S	G 3/4"
LE 25 SR	LE 25 SR ES	LE 25 SR NC	25 S	G 1"
LE 30 SR	LE 30 SR ES	---	30 S	G 1 1/4"
LE 38 SR	LE 38 SR ES	---	38 S	G 1 1/2"

Gewinde: ZÖLLIG

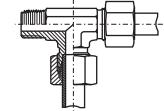

Dokumentation Schneid- /Klemmringverschraubung

Einstellbare L-Einschraubverschraubungen (metrisch)

Typ	Typ	Typ Klemmring	Rohr Ø	Einschraub- gewinde
Stahl verzinkt	1.4571	1.4571 (NC)	außen	
leichte Baureihe				
EL 6 LM	EL 6 LM ES	EL 6 LM NC	6 L	M 10 x 1
EL 8 LM	EL 8 LM ES	EL 8 LM NC	8 L	M 12 x 1,5
EL 10 LM	EL 10 LM ES	EL 10 LM NC	10 L	M 14 x 1,5
EL 12 LM	EL 12 LM ES	EL 12 LM NC	12 L	M 16 x 1,5
EL 15 LM	EL 15 LM ES	EL 15 LM NC	15 L	M 18 x 1,5
EL 18 LM	EL 18 LM ES	EL 18 LM NC	18 L	M 22 x 1,5
EL 22 LM	EL 22 LM ES	EL 22 LM NC	22 L	M 26 x 1,5
EL 28 LM	EL 28 LM ES	---	28 L	M 33 x 2
EL 35 LM	EL 35 LM ES	---	35 L	M 42 x 2
EL 42 LM	EL 42 LM ES	---	42 L	M 48 x 2
schwere Baureihe				
EL 6 SM	EL 6 SM ES	EL 6 SM NC	6 S	M 12 x 1,5
EL 8 SM	EL 8 SM ES	EL 8 SM NC	8 S	M 14 x 1,5
EL 10 SM	EL 10 SM ES	EL 10 SM NC	10 S	M 16 x 1,5
EL 12 SM	EL 12 SM ES	EL 12 SM NC	12 S	M 18 x 1,5
EL 14 SM	EL 14 SM ES	EL 14 SM NC	14 S	M 20 x 1,5
EL 16 SM	EL 16 SM ES	EL 16 SM NC	16 S	M 22 x 1,5
EL 20 SM	EL 20 SM ES	EL 20 SM NC	20 S	M 27 x 2
EL 25 SM	EL 25 SM ES	EL 25 SM NC	25 S	M 33 x 2
EL 30 SM	EL 30 SM ES	---	30 S	M 42 x 2
EL 38 SM	EL 38 SM ES	---	38 S	M 48 x 2

Gewinde: **METRISCH**

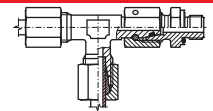

einstellbar



Einstellbare L-Einschraubverschraubungen (G-Gewinde)

Typ	Typ	Typ Klemmring	Rohr Ø	Einschraub- gewinde
Stahl verzinkt	1.4571	1.4571 (NC)	außen	
leichte Baureihe				
EL 6 LR	EL 6 LR ES	EL 6 LR NC	6 L	G 1/8"
EL 8 LR	EL 8 LR ES	EL 8 LR NC	8 L	G 1/4"
EL 10 LR	EL 10 LR ES	EL 10 LR NC	10 L	G 1/4"
EL 12 LR	EL 12 LR ES	EL 12 LR NC	12 L	G 3/8"
EL 15 LR	EL 15 LR ES	EL 15 LR NC	15 L	G 1/2"
EL 18 LR	EL 18 LR ES	EL 18 LR NC	18 L	G 1/2"
EL 22 LR	EL 22 LR ES	EL 22 LR NC	22 L	G 3/4"
EL 28 LR	EL 28 LR ES	---	28 L	G 1"
EL 35 LR	EL 35 LR ES	---	35 L	G 1 1/4"
EL 42 LR	EL 42 LR ES	---	42 L	G 1 1/2"
schwere Baureihe				
EL 6 SR	EL 6 SR ES	EL 6 SR NC	6 S	G 1/4"
EL 8 SR	EL 8 SR ES	EL 8 SR NC	8 S	G 1/4"
EL 10 SR	EL 10 SR ES	EL 10 SR NC	10 S	G 3/8"
EL 12 SR	EL 12 SR ES	EL 12 SR NC	12 S	G 3/8"
EL 14 SR	EL 14 SR ES	EL 14 SR NC	14 S	G 1/2"
EL 16 SR	EL 16 SR ES	EL 16 SR NC	16 S	G 1/2"
EL 20 SR	EL 20 SR ES	EL 20 SR NC	20 S	G 3/4"
EL 25 SR	EL 25 SR ES	EL 25 SR NC	25 S	G 1"
EL 30 SR	EL 30 SR ES	---	30 S	G 1 1/4"
EL 38 SR	EL 38 SR ES	---	38 S	G 1 1/2"

Gewinde: **ZÖLLIG**

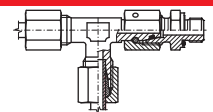

einstellbar



Wünschen Sie eine Verschraubung ohne Mutter und Schneidring, dann setzen Sie bitte ein „X“ vor die Bestellnummer.

Dokumentation Schneid- /Klemmringverschraubung



Einstellbare L-Anschlussverschraubungen

Typ	Typ	Rohr Ø	Gewinde der Überwurfmutter
Stahl verzinkt	1.4571 	außen	
leichte Baureihe			
EVL 6 L*	EVL 6 L ES	6 L	M 12 x 1,5
EVL 8 L*	EVL 8 L ES	8 L	M 14 x 1,5
EVL 10 L*	EVL 10 L ES	10 L	M 16 x 1,5
EVL 12 L*	EVL 12 L ES	12 L	M 18 x 1,5
EVL 15 L	EVL 15 L ES	15 L	M 22 x 1,5
EVL 18 L	EVL 18 L ES	18 L	M 26 x 1,5
EVL 22 L	EVL 22 L ES	22 L	M 30 x 2
EVL 28 L	EVL 28 L ES	28 L	M 36 x 2
EVL 35 L	EVL 35 L ES	35 L	M 45 x 2
EVL 42 L	EVL 42 L ES	42 L	M 52 x 2
schwere Baureihe			
EVL 6 S*	EVL 6 S ES	6 S	M 14 x 1,5
EVL 8 S*	EVL 8 S ES	8 S	M 16 x 1,5
EVL 10 S*	EVL 10 S ES	10 S	M 18 x 1,5
EVL 12 S*	EVL 12 S ES	12 S	M 20 x 1,5
EVL 14 S	EVL 14 S ES	14 S	M 22 x 1,5
EVL 16 S	EVL 16 S ES	16 S	M 24 x 1,5
EVL 20 S	EVL 20 S ES	20 S	M 30 x 2
EVL 25 S	EVL 25 S ES	25 S	M 36 x 2
EVL 30 S	EVL 30 S ES	30 S	M 42 x 2
EVL 38 S	EVL 38 S ES	38 S	M 52 x 2

* Mutter & Schneidring liegen lose bei



Einstellbare L-Anschlussverschraubungen mit Dichtkegel & O-Ring

Typ	Typ	Typ Klemmring	Rohr Ø	Gewinde der Überwurfmutter
Stahl verzinkt	1.4571 	1.4571 (NC) 	außen	
leichte Baureihe				
EL 6 L	EL 6 L ES	EL 6 L NC	6 L	M 12 x 1,5
EL 8 L	EL 8 L ES	EL 8 L NC	8 L	M 14 x 1,5
EL 10 L	EL 10 L ES	EL 10 L NC	10 L	M 16 x 1,5
EL 12 L	EL 12 L ES	EL 12 L NC	12 L	M 18 x 1,5
EL 15 L	EL 15 L ES	EL 15 L NC	15 L	M 22 x 1,5
EL 18 L	EL 18 L ES	EL 18 L NC	18 L	M 26 x 1,5
EL 22 L	EL 22 L ES	EL 22 L NC	22 L	M 30 x 2
EL 28 L	EL 28 L ES	---	28 L	M 36 x 2
EL 35 L	EL 35 L ES	---	35 L	M 45 x 2
EL 42 L	EL 42 L ES	---	42 L	M 52 x 2
schwere Baureihe				
EL 6 S	EL 6 S ES	EL 6 S NC	6 S	M 14 x 1,5
EL 8 S	EL 8 S ES	EL 8 S NC	8 S	M 16 x 1,5
EL 10 S	EL 10 S ES	EL 10 S NC	10 S	M 18 x 1,5
EL 12 S	EL 12 S ES	EL 12 S NC	12 S	M 20 x 1,5
EL 14 S	EL 14 S ES	EL 14 S NC	14 S	M 22 x 1,5
EL 16 S	EL 16 S ES	EL 16 S NC	16 S	M 24 x 1,5
EL 20 S	EL 20 S ES	EL 20 S NC	20 S	M 30 x 2
EL 25 S	EL 25 S ES	EL 25 S NC	25 S	M 36 x 2
EL 30 S	EL 30 S ES	---	30 S	M 42 x 2
EL 38 S	EL 38 S ES	---	38 S	M 52 x 2

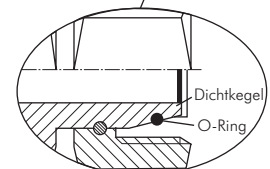



Ersatz O-Ringe aus FKM/NBR finden Sie auf Seite 157.



Wünschen Sie eine Verschraubung ohne Mutter und Schneidring, dann setzen Sie bitte ein „X“ vor die Bestellnummer.

Dokumentation Schneid- /Klemmringverschraubung

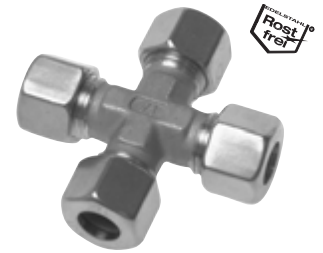

Kreuz-Verschraubungen				
Typ	Typ	Typ Klemmring	Rohr Ø	Gewinde der Überwurfmutter
Stahl verzinkt	1.4571 	1.4571 (NC) 	außen	
sehr leichte Baureihe				
K 4 LL	---	---	4 LL	M 8 x 1
K 6 LL	---	---	6 LL	M 10 x 1
K 8 LL	---	---	8 LL	M 12 x 1
leichte Baureihe				
K 6 L	K 6 L ES	K 6 L NC	6 L	M 12 x 1,5
K 8 L	K 8 L ES	K 8 L NC	8 L	M 14 x 1,5
K 10 L	K 10 L ES	K 10 L NC	10 L	M 16 x 1,5
K 12 L	K 12 L ES	K 12 L NC	12 L	M 18 x 1,5
K 15 L	K 15 L ES	K 15 L NC	15 L	M 22 x 1,5
K 18 L	K 18 L ES	K 18 L NC	18 L	M 26 x 1,5
K 22 L	K 22 L ES	K 22 L NC	22 L	M 30 x 2
K 28 L	K 28 L ES	---	28 L	M 36 x 2
K 35 L	K 35 L ES	---	35 L	M 45 x 2
K 42 L	K 42 L ES	---	42 L	M 52 x 2
schwere Baureihe				
K 6 S	K 6 S ES	K 6 S NC	6 S	M 14 x 1,5
K 8 S	K 8 S ES	K 8 S NC	8 S	M 16 x 1,5
K 10 S	K 10 S ES	K 10 S NC	10 S	M 18 x 1,5
K 12 S	K 12 S ES	K 12 S NC	12 S	M 20 x 1,5
K 14 S	K 14 S ES	K 14 S NC	14 S	M 22 x 1,5
K 16 S	K 16 S ES	K 16 S NC	16 S	M 24 x 1,5
K 20 S	K 20 S ES	K 20 S NC	20 S	M 30 x 2
K 25 S	K 25 S ES	K 25 S NC	25 S	M 36 x 2
K 30 S	K 30 S ES	---	30 S	M 42 x 2
K 38 S	K 38 S ES	---	38 S	M 52 x 2



 Wünschen Sie eine Verschraubung ohne Mutter und Schneidring, dann setzen Sie bitte ein „X“ vor die Bestellnummer.

Dokumentation Schneid- /Klemmringverschraubung



Gerade Anschweiß-Schottverschraubungen

Typ Stahl phosphatiert	Typ 1.4571 	Typ Klemmring 1.4571 (NC) 	Rohr Ø außen	Anschweiß- stutzen Ø
leichte Baureihe				
SVAS 6 L	SVAS 6 L ES	SVAS 6 L NC	6 L	18
SVAS 8 L	SVAS 8 L ES	SVAS 8 L NC	8 L	20
SVAS 10 L	SVAS 10 L ES	SVAS 10 L NC	10 L	22
SVAS 12 L	SVAS 12 L ES	SVAS 12 L NC	12 L	25
SVAS 15 L	SVAS 15 L ES	SVAS 15 L NC	15 L	28
SVAS 18 L	SVAS 18 L ES	SVAS 18 L NC	18 L	32
SVAS 22 L	SVAS 22 L ES	SVAS 22 L NC	22 L	36
SVAS 28 L	SVAS 28 L ES	---	28 L	40
SVAS 35 L	SVAS 35 L ES	---	35 L	50
SVAS 42 L	SVAS 42 L ES	---	42 L	60
schwere Baureihe				
SVAS 6 S	SVAS 6 S ES	SVAS 6 S NC	6 S	20
SVAS 8 S	SVAS 8 S ES	SVAS 8 S NC	8 S	22
SVAS 10 S	SVAS 10 S ES	SVAS 10 S NC	10 S	25
SVAS 12 S	SVAS 12 S ES	SVAS 12 S NC	12 S	28
SVAS 14 S	SVAS 14 S ES	SVAS 14 S NC	14 S	30
SVAS 16 S	SVAS 16 S ES	SVAS 16 S NC	16 S	35
SVAS 20 S	SVAS 20 S ES	SVAS 20 S NC	20 S	38
SVAS 25 S	SVAS 25 S ES	SVAS 25 S NC	25 S	45
SVAS 30 S	SVAS 30 S ES	---	30 S	50
SVAS 38 S	SVAS 38 S ES	---	38 S	60



 Wünschen Sie eine Verschraubung ohne Mutter und Schneidring, dann setzen Sie bitte ein „X“ vor die Bestellnummer.

Gerade Anschweißverschraubungen





Typ Stahl phosphatiert	Typ 1.4571 	Typ Klemmring 1.4571 (NC) 	Rohr Ø außen	Gewinde der Überwurfmutter
leichte Baureihe				
AS 6 L	AS 6 L ES	AS 6 L NC	6 L	M 12 x 1,5
AS 8 L	AS 8 L ES	AS 8 L NC	8 L	M 14 x 1,5
AS 10 L	AS 10 L ES	AS 10 L NC	10 L	M 16 x 1,5
AS 12 L	AS 12 L ES	AS 12 L NC	12 L	M 18 x 1,5
AS 15 L	AS 15 L ES	AS 15 L NC	15 L	M 22 x 1,5
AS 18 L	AS 18 L ES	AS 18 L NC	18 L	M 26 x 1,5
AS 22 L	AS 22 L ES	AS 22 L NC	22 L	M 30 x 2
AS 28 L	AS 28 L ES	---	28 L	M 36 x 2
AS 35 L	AS 35 L ES	---	35 L	M 45 x 2
AS 42 L	AS 42 L ES	---	42 L	M 52 x 2
schwere Baureihe				
AS 6 S	AS 6 S ES	AS 6 S NC	6 S	M 14 x 1,5
AS 8 S	AS 8 S ES	AS 8 S NC	8 S	M 16 x 1,5
AS 10 S	AS 10 S ES	AS 10 S NC	10 S	M 18 x 1,5
AS 12 S	AS 12 S ES	AS 12 S NC	12 S	M 20 x 1,5
AS 14 S	AS 14 S ES	AS 14 S NC	14 S	M 22 x 1,5
AS 16 S	AS 16 S ES	AS 16 S NC	16 S	M 24 x 1,5
AS 20 S	AS 20 S ES	AS 20 S NC	20 S	M 30 x 2
AS 25 S	AS 25 S ES	AS 25 S NC	25 S	M 36 x 2
AS 30 S	AS 30 S ES	---	30 S	M 42 x 2
AS 38 S	AS 38 S ES	---	38 S	M 52 x 2



 Wünschen Sie eine Verschraubung ohne Mutter und Schneidring, dann setzen Sie bitte ein „X“ vor die Bestellnummer.



Dokumentation Schneid- /Klemmringverschraubung

Schweißnippel mit O-Ring-Abdichtung

Typ Stahl phosphatiert	Typ 1.4571 	Rohr Ø außen x Wandstärke	Typ Stahl phosphatiert	Typ 1.4571 	Rohr Ø außen x Wandstärke
---	SKA 6x1,5 ES	6 x 1,5	SKA 20x4	SKA 20x4 ES	20 x 4
---	SKA 8x1,5 ES	8 x 1,5	SKA 22x2,5	SKA 22x2,5 ES	22 x 2,5
SKA 8x2	SKA 8x2 ES	8 x 2	SKA 25x3	SKA 25x3 ES	25 x 3
SKA 10x1,5	---	10 x 1,5	SKA 25x4	SKA 25x4 ES	25 x 4
SKA 10x2	SKA 10x2 ES	10 x 2	SKA 25x5	SKA 25x5 ES	25 x 5
SKA 12x1,5	SKA 12x1,5 ES	12 x 1,5	SKA 28x2,5	SKA 28x2,5 ES	28 x 2,5
SKA 12x2	SKA 12x2 ES	12 x 2	---	SKA 28x3 ES	28 x 3
SKA 12x2,5	SKA 12x2,5 ES	12 x 2,5	SKA 30x3	SKA 30x3 ES	30 x 3
---	SKA 14x2 ES	14 x 2	SKA 30x4	SKA 30x4 ES	30 x 4
SKA 14x3	SKA 14x3 ES	14 x 3	SKA 30x5	SKA 30x5 ES	30 x 5
---	SKA 15x2 ES	15 x 2	SKA 30x6	SKA 30x6 ES	30 x 6
SKA 15x2,5	SKA 15x2,5 ES	15 x 2,5	---	SKA 35x4 ES	35 x 4
SKA 16x2	SKA 16x2 ES	16 x 2	SKA 38x3	SKA 38x3 ES	38 x 3
SKA 16x2,5	SKA 16x2,5 ES	16 x 2,5	---	SKA 38x4 ES	38 x 4
SKA 16x3	SKA 16x3 ES	16 x 3	SKA 38x5	SKA 38x5 ES	38 x 5
SKA 18x2,5	SKA 18x2,5 ES	18 x 2,5	SKA 38x6	SKA 38x6 ES	38 x 6
SKA 20x2	SKA 20x2 ES	20 x 2	---	SKA 38x7 ES 	38 x 7
SKA 20x2,5	SKA 20x2,5 ES	20 x 2,5	SKA 42x3	SKA 42x3 ES	42 x 3
SKA 20x3	SKA 20x3 ES	20 x 3	---	SKA 42x4 ES	42 x 4
---	SKA 20x3,5 ES 	20 x 3,5			



Winkel-Anschweißverschraubungen

Typ Stahl phosphatiert	Typ 1.4571 	Typ Klemmring 1.4571 (NC) 	Rohr Ø außen	Gewinde der Überwurfmutter
leichte Baureihe				
WAS 6 L	WAS 6 L ES	WAS 6 L NC	6 L	M 12 x 1,5
WAS 8 L	WAS 8 L ES	WAS 8 L NC	8 L	M 14 x 1,5
WAS 10 L	WAS 10 L ES	WAS 10 L NC	10 L	M 16 x 1,5
WAS 12 L	WAS 12 L ES	WAS 12 L NC	12 L	M 18 x 1,5
WAS 15 L	WAS 15 L ES	WAS 15 L NC	15 L	M 22 x 1,5
WAS 18 L	WAS 18 L ES	WAS 18 L NC	18 L	M 26 x 1,5
WAS 22 L	WAS 22 L ES	WAS 22 L NC	22 L	M 30 x 2
WAS 28 L	WAS 28 L ES	---	28 L	M 36 x 2
WAS 35 L	WAS 35 L ES	---	35 L	M 45 x 2
WAS 42 L	WAS 42 L ES	---	42 L	M 52 x 2
schwere Baureihe				
WAS 6 S	WAS 6 S ES	WAS 6 S NC	6 S	M 14 x 1,5
WAS 8 S	WAS 8 S ES	WAS 8 S NC	8 S	M 16 x 1,5
WAS 10 S	WAS 10 S ES	WAS 10 S NC	10 S	M 18 x 1,5
WAS 12 S	WAS 12 S ES	WAS 12 S NC	12 S	M 20 x 1,5
WAS 14 S	WAS 14 S ES	WAS 14 S NC	14 S	M 22 x 1,5
WAS 16 S	WAS 16 S ES	WAS 16 S NC	16 S	M 24 x 1,5
WAS 20 S	WAS 20 S ES	WAS 20 S NC	20 S	M 30 x 2
WAS 25 S	WAS 25 S ES	WAS 25 S NC	25 S	M 36 x 2
WAS 30 S	WAS 30 S ES	---	30 S	M 42 x 2
WAS 38 S	WAS 38 S ES	---	38 S	M 52 x 2



 Wünschen Sie eine Verschraubung ohne Mutter und Schneidring, dann setzen Sie bitte ein „X“ vor die Bestellnummer.

O-Ringe für Dichtkegelverschraubungen und Schweißnippel

Temperaturbereich: NBR: -20°C bis max. +80°C, FKM: -20°C bis max. +200°C

Typ NBR	Typ FKM	für Rohrverschraubung	Typ NBR	Typ FKM	für Rohrverschraubung
ORING 6 P	ORING 6 V	6 L / 6 S	ORING 20 P	ORING 20 V	20 S
ORING 8 P	ORING 8 V	8 L / 8 S	ORING 22 P	ORING 22 V	22 L
ORING 10 P	ORING 10 V	10 L / 10 S	ORING 25 P	ORING 25 V	25 S
ORING 12 P	ORING 12 V	12 L / 12 S	ORING 28 P	ORING 28 V	28 L
ORING 14 P	ORING 14 V	14 S	ORING 30 P	ORING 30 V	30 S
ORING 15 P	ORING 15 V	15 L	ORING 35 P	ORING 35 V	35 L
ORING 16 P	ORING 16 V	16 S	ORING 38 P	ORING 38 V	38 S
ORING 18 P	ORING 18 V	18 L	ORING 42 P	ORING 42 V	42 L

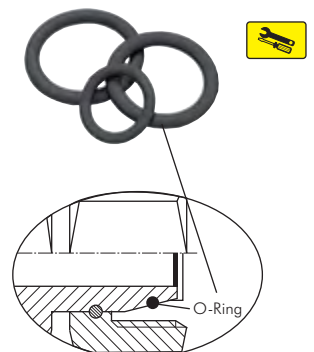

Dokumentation Schneid- /Klemmringverschraubung

Rückschlagventile mit Schneidringanschluss

bis 400 bar

Werkstoffe: Dichtung: NBR (1.4571: Dichtung: FKM)

Temperaturbereich: -20°C bis max. +100°C (1.4571: -20°C bis max. +200°C)

Öffnungsdruck: ca. 1 bar (±20%)

Optional: Öffnungsdrücke: (Stahl: 0,5 bar -0,5, 2,0 bar -2, 2,5 bar¹⁾ -2,5, 3,0 bar²⁾ -3), Edelstahl auf Anfrage

Typ	Typ	Typ Klemmring	Rohr Ø	PN
Stahl verzinkt	1.4571	1.4571 (NC)	außen	
leichte Baureihe				
RHD 6 L	RHD 6 L ES	RHD 6 L NC	6 L	250 bar
RHD 8 L	RHD 8 L ES	RHD 8 L NC	8 L	250 bar
RHD 10 L	RHD 10 L ES	RHD 10 L NC	10 L	250 bar
RHD 12 L	RHD 12 L ES	RHD 12 L NC	12 L	250 bar
RHD 15 L	RHD 15 L ES	RHD 15 L NC	15 L	250 bar
RHD 18 L	RHD 18 L ES	RHD 18 L NC	18 L	160 bar
RHD 22 L	RHD 22 L ES	RHD 22 L NC	22 L	160 bar
RHD 28 L	RHD 28 L ES	---	28 L	100 bar
RHD 35 L	RHD 35 L ES	---	35 L	100 bar
RHD 42 L	RHD 42 L ES	---	42 L	100 bar
schwere Baureihe				
RHD 6 S	RHD 6 S ES	RHD 6 S NC	6 S	400 bar
RHD 8 S	RHD 8 S ES	RHD 8 S NC	8 S	400 bar
RHD 10 S	RHD 10 S ES	RHD 10 S NC	10 S	400 bar
RHD 12 S	RHD 12 S ES	RHD 12 S NC	12 S	400 bar
RHD 14 S	RHD 14 S ES	RHD 14 S NC	14 S	400 bar
RHD 16 S	RHD 16 S ES	RHD 16 S NC	16 S	400 bar
RHD 20 S	RHD 20 S ES	RHD 20 S NC	20 S	400 bar
RHD 25 S	RHD 25 S ES	RHD 25 S NC	25 S	250 bar
RHD 30 S	RHD 30 S ES	---	30 S	250 bar
RHD 38 S	RHD 38 S ES	---	38 S	250 bar

⚠ Tragen Sie bei Ihrer Bestellung hier bitte den gewünschten Öffnungsdruck ein!

☞ Bestellbeispiel: RHD 6 L **

Standardtyp

Kennzeichen der Optionen:
gewünschter Öffnungsdruck-... bar

¹⁾ nur Rohrdurchmesser ≥ 28 mm

²⁾ nur Rohrdurchmesser ≤ 25 mm



Strömungsrichtung



Strömungsrichtung

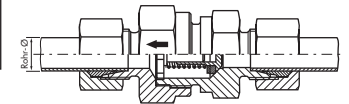

Rückschlagventile mit Schneidringanschluss und Einschraubgewinde

bis 400 bar

Werkstoffe: Dichtung: NBR, (1.4571: Dichtung: FKM)

Temperaturbereich: -20°C bis max. +100°C (1.4571: -20°C bis max. +200°C)

Öffnungsdruck: ca. 1 bar (±20%)

Optional: Öffnungsdrücke: (Stahl: 0,5 bar -0,5, 2,0 bar -2, 2,5 bar¹⁾ -2,5, 3,0 bar²⁾ -3), Edelstahl auf Anfrage

Typ	Typ	Typ Klemmring	Rohr Ø	Einschraub-	PN
Stahl verzinkt	1.4571	1.4571 (NC)	außen	gewinde	
leichte Baureihe - metrisches Einschraubgewinde					
RHZ 8 LM	---	---	8 L	M 12 x 1,5	250 bar
RHZ 10 LM	---	---	10 L	M 14 x 1,5	250 bar
RHZ 12 LM	---	---	12 L	M 16 x 1,5	250 bar
RHZ 15 LM	---	---	15 L	M 18 x 1,5	250 bar
RHZ 18 LM	---	---	18 L	M 22 x 1,5	160 bar
leichte Baureihe - zölliges Einschraubgewinde					
RH** 6 LR	RH** 6 LR ES	RH** 6 LR NC	6 L	G 1/8"	250 bar
RH** 8 LR	RH** 8 LR ES	RH** 8 LR NC	8 L	G 1/4"	250 bar
RH** 10 LR	RH** 10 LR ES	RH** 10 LR NC	10 L	G 1/4"	250 bar
RH** 12 LR	RH** 12 LR ES	RH** 12 LR NC	12 L	G 3/8"	250 bar
RH** 15 LR	RH** 15 LR ES	RH** 15 LR NC	15 L	G 1/2"	250 bar
RH** 18 LR	RH** 18 LR ES	RH** 18 LR NC	18 L	G 1/2"	160 bar
RH** 22 LR	RH** 22 LR ES	RH** 22 LR NC	22 L	G 3/4"	160 bar
RH** 28 LR	RH** 28 LR ES	---	28 L	G 1"	100 bar
RH** 35 LR	RH** 35 LR ES	---	35 L	G 1 1/4"	100 bar
RH** 42 LR	RH** 42 LR ES	---	42 L	G 1 1/2"	100 bar
schwere Baureihe - zölliges Einschraubgewinde					
RH** 6 SR	RH** 6 SR ES	RH** 6 SR NC	6 S	G 1/4"	400 bar
RH** 8 SR	RH** 8 SR ES	RH** 8 SR NC	8 S	G 1/4"	400 bar
RH** 10 SR	RH** 10 SR ES	RH** 10 SR NC	10 S	G 3/8"	400 bar
RH** 12 SR	RH** 12 SR ES	RH** 12 SR NC	12 S	G 3/8"	400 bar
RH** 14 SR	RH** 14 SR ES	RH** 14 SR NC	14 S	G 1/2"	400 bar
RH** 16 SR	RH** 16 SR ES	RH** 16 SR NC	16 S	G 1/2"	400 bar
RH** 20 SR	RH** 20 SR ES	RH** 20 SR NC	20 S	G 3/4"	400 bar
RH** 25 SR	RH** 25 SR ES	RH** 25 SR NC	25 S	G 1"	250 bar
RH** 30 SR	RH** 30 SR ES	---	30 S	G 1 1/4"	250 bar
RH** 38 SR	RH** 38 SR ES	---	38 S	G 1 1/2"	250 bar

⚠ Tragen Sie bei Ihrer Bestellung hier bitte den gewünschten Öffnungsdruck ein!

☞ Bestellbeispiel: RH** 6 LR **

Standardtyp

Kennzeichen der Optionen:
gewünschter Öffnungsdruck . . . -... bar

Tragen Sie bitte die gewünschte Strömungsrichtung ein:
Z = Vom Rohr zum Gewinde
V = Vom Gewinde zum Rohr

¹⁾ nur Rohrdurchmesser ≥ 28 mm

²⁾ nur Rohrdurchmesser ≤ 25 mm



Elastomer-Dichtung
Strömungsrichtung RHZ

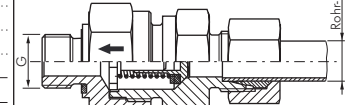

Elastomer-Dichtung
Strömungsrichtung RHV

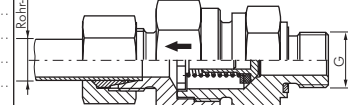

Dokumentation Schneid- /Klemmringverschraubung

Winkel-Drehverschraubungen (metrisch)

bis 10 U/min.*

Werkstoffe: Dichtung: NBR (Typ 1.4404: FKM)

Temperaturbereich*: -20°C bis max. +100°C (Typ 1.4404: -20°C bis max. +120°C)

Medien: schmierende Medien (z.B. Hydrauliköl oder geölte Druckluft)

Anwendungsbereich: Zwischen einem Festpunkt und einer Schlauchleitung an drehenden oder schwenkenden Maschinenteilen. Schlauch kann durch die gleitgelagerte Welle unter maximaler Druckbelastung schwenken und rotieren.

Achtung: Zum Ausgleich von Fluchtungsungenauigkeiten wird die Verwendung eines flexiblen Anschlusses dringend empfohlen.

Typ	Typ	Typ	Einschraub-	Rohr Ø	Umax*		
Stahl verzinkt	1.4404	1.4404 (NC)	gewinde	DN	außen	(min ⁻¹)	PN*
leichte Baureihe							
DREH 6 LM	DREH 6 LM ES	DREH 6 LM NC	M 10 x 1	5	6 L	10,0	250 bar
DREH 8 LM	DREH 8 LM ES	DREH 8 LM NC	M 12 x 1,5	5	8 L	10,0	250 bar
DREH 10 LM	DREH 10 LM ES	DREH 10 LM NC	M 14 x 1,5	6	10 L	5,0	250 bar
DREH 12 LM	DREH 12 LM ES	DREH 12 LM NC	M 16 x 1,5	8	12 L	5,0	250 bar
DREH 15 LM	DREH 15 LM ES	DREH 15 LM NC	M 18 x 1,5	10	15 L	2,0	250 bar
DREH 18 LM	DREH 18 LM ES	DREH 18 LM NC	M 22 x 1,5	13	18 L	1,0	160 bar
DREH 22 LM	DREH 22 LM ES	DREH 22 LM NC	M 26 x 1,5	16	22 L	1,0	160 bar
DREH 28 LM	DREH 28 LM ES	---	M 33 x 2	20	28 L	1,0	100 bar
DREH 35 LM	DREH 35 LM ES	---	M 42 x 2	25	35 L	0,5	100 bar
DREH 42 LM	DREH 42 LM ES	---	M 48 x 2	32	42 L	0,5	100 bar
schwere Baureihe							
DREH 6 SM	DREH 6 SM ES	DREH 6 SM NC	M 12 x 1,5	5	6 S	10,0	400 bar
DREH 8 SM	DREH 8 SM ES	DREH 8 SM NC	M 14 x 1,5	5	8 S	10,0	400 bar
DREH 10 SM	DREH 10 SM ES	DREH 10 SM NC	M 16 x 1,5	6	10 S	5,0	400 bar
DREH 12 SM	DREH 12 SM ES	DREH 12 SM NC	M 18 x 1,5	8	12 S	5,0	400 bar
DREH 16 SM	DREH 16 SM ES	DREH 16 SM NC	M 22 x 1,5	13	16 S	1,0	400 bar
DREH 20 SM	DREH 20 SM ES	DREH 20 SM NC	M 27 x 2	16	20 S	1,0	250 bar
DREH 25 SM	DREH 25 SM ES	DREH 25 SM NC	M 33 x 2	20	25 S	1,0	250 bar
DREH 30 SM	DREH 30 SM ES	---	M 42 x 2	25	30 S	0,5	250 bar
DREH 38 SM	DREH 38 SM ES	---	M 48 x 2	32	38 S	0,5	250 bar

* Temperaturwerte, Drücke und Umdrehungen/Minute sind Maximalwerte, die nicht zusammen erreicht werden dürfen. Bitte sprechen Sie uns an, um für Ihren Einsatzfall die richtige Drehverschraubung auszuwählen.

Gewinde: **METRISCH**

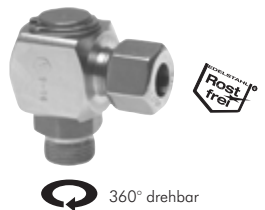
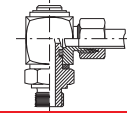

Winkel-Drehverschraubungen (G-Gewinde)

bis 10 U/min.*

Werkstoffe: Dichtung: NBR (Typ 1.4404: FKM)

Temperaturbereich*: -20°C bis max. +100°C (Typ 1.4404: -20°C bis max. +120°C)

Medien: schmierende Medien (z.B. Hydrauliköl oder geölte Druckluft)

Anwendungsbereich: Zwischen einem Festpunkt und einer Schlauchleitung an drehenden oder schwenkenden Maschinenteilen. Schlauch kann durch die gleitgelagerte Welle unter maximaler Druckbelastung schwenken und rotieren.

Achtung: Zum Ausgleich von Fluchtungsungenauigkeiten wird die Verwendung eines flexiblen Anschlusses dringend empfohlen.

Typ	Typ	Typ	Einschraub-	Rohr Ø	Umax*		
Stahl verzinkt	1.4404	1.4404 (NC)	gewinde	DN	außen	(min ⁻¹)	PN*
leichte Baureihe							
DREH 6 LR	DREH 6 LR ES	DREH 6 LR NC	G 1/8"	5	6 L	10,0	250 bar
DREH 8 LR	DREH 8 LR ES	DREH 8 LR NC	G 1/4"	6	8 L	10,0	250 bar
DREH 10 LR	DREH 10 LR ES	DREH 10 LR NC	G 1/4"	6	10 L	5,0	250 bar
DREH 12 LR	DREH 12 LR ES	DREH 12 LR NC	G 3/8"	8	12 L	5,0	250 bar
DREH 15 LR	DREH 15 LR ES	DREH 15 LR NC	G 1/2"	13	15 L	2,0	250 bar
DREH 18 LR	DREH 18 LR ES	DREH 18 LR NC	G 1/2"	13	18 L	1,0	160 bar
DREH 22 LR	DREH 22 LR ES	DREH 22 LR NC	G 3/4"	16	22 L	1,0	160 bar
DREH 28 LR	DREH 28 LR ES	---	G 1"	20	28 L	1,0	100 bar
DREH 35 LR	DREH 35 LR ES	---	G 1 1/4"	25	35 L	0,5	100 bar
DREH 42 LR	DREH 42 LR ES	---	G 1 1/2"	32	42 L	0,5	100 bar
schwere Baureihe							
DREH 6 SR	DREH 6 SR ES	DREH 6 SR NC	G 1/4"	5	6 S	10,0	400 bar
DREH 8 SR	DREH 8 SR ES	DREH 8 SR NC	G 1/4"	5	8 S	10,0	400 bar
DREH 10 SR	DREH 10 SR ES	DREH 10 SR NC	G 3/8"	6	10 S	5,0	400 bar
DREH 12 SR	DREH 12 SR ES	DREH 12 SR NC	G 3/8"	8	12 S	5,0	400 bar
DREH 14 SR	DREH 14 SR ES	DREH 14 SR NC	G 1/2"	10	14 S	2,0	400 bar
DREH 16 SR	DREH 16 SR ES	DREH 16 SR NC	G 1/2"	13	16 S	1,0	400 bar
DREH 20 SR	DREH 20 SR ES	DREH 20 SR NC	G 3/4"	16	20 S	1,0	250 bar
DREH 25 SR	DREH 25 SR ES	DREH 25 SR NC	G 1"	20	25 S	1,0	250 bar
DREH 30 SR	DREH 30 SR ES	---	G 1 1/4"	25	30 S	0,5	250 bar
DREH 38 SR	DREH 38 SR ES	---	G 1 1/2"	32	38 S	0,5	250 bar

* Temperaturwerte, Drücke und Umdrehungen/Minute sind Maximalwerte, die nicht zusammen erreicht werden dürfen. Bitte sprechen Sie uns an, um für Ihren Einsatzfall die richtige Drehverschraubung auszuwählen.

Gewinde: **ZÖLLIG**

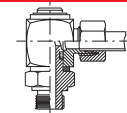

Dokumentation Schneid- /Klemmringverschraubung

Verschlussstopfen für Schneidringverschraubungen*

ISO 8434-1 (DIN 2353)

Typ	Typ	Überwurfmutter*	für Rohrverschraubung	
			schwer	leicht
Stahl verzinkt	1.4571			
BUZ 6	BUZ 6 ES	M 6 S	M 6 L	6 L / 6 S
BUZ 8	BUZ 8 ES	M 8 S	M 8 L	8 L / 8 S
BUZ 10	BUZ 10 ES	M 10 S	M 10 L	10 L / 10 S
BUZ 12	BUZ 12 ES	M 12 S	M 12 L	12 L / 12 S
BUZ 14	BUZ 14 ES	M 14 S	---	14 S
BUZ 15	BUZ 15 ES	---	M 15 L	15 L
BUZ 16	BUZ 16 ES	M 16 S	---	16 S
BUZ 18	BUZ 18 ES	---	M 18 L	18 L
BUZ 20	BUZ 20 ES	M 20 S	---	20 S
BUZ 22	BUZ 22 ES	---	M 22 L	22 L
BUZ 25	BUZ 25 ES	M 25 S	---	25 S
BUZ 28	BUZ 28 ES	---	M 28 L	28 L
BUZ 30	BUZ 30 ES	M 30 S	---	30 S
BUZ 35	BUZ 35 ES	---	M 35 L	35 L
BUZ 38	BUZ 38 ES	M 38 S	---	38 S
BUZ 42	BUZ 42 ES	---	M 42 L	42 L

* Bitte Überwurfmutter bei Bedarf gesondert bestellen. Muttern finden Sie auf Seite 163.



ROHRSCHRAUBUNG
Rostfrei

Verschlussverschraubungen für Schneidringverschraubungen* ISO 8434-1 (DIN 2353)

Verwendung: Verschlussverschraubung für EVGE, DKO-L oder DKO-S. Zum Verschließen von Schlauchleitungen oder Rohrenden, an denen Mutter und Schneidring aufgezogen wurden.

Typ	Typ	Rohr Ø	Gewinde der	Typ	Typ	Rohr Ø	Gewinde der
Stahl verzinkt	1.4571	außen	Überwurfmutter	Stahl verzinkt	1.4571	außen	Überwurfmutter
leichte Baureihe				schwere Baureihe			
ROV 6 L	ROV 6 L ES	6 L	M 12 x 1,5	ROV 6 S	ROV 6 S ES	6 S	M 14 x 1,5
ROV 8 L	ROV 8 L ES	8 L	M 14 x 1,5	ROV 8 S	ROV 8 S ES	8 S	M 16 x 1,5
ROV 10 L	ROV 10 L ES	10 L	M 16 x 1,5	ROV 10 S	ROV 10 S ES	10 S	M 18 x 1,5
ROV 12 L	ROV 12 L ES	12 L	M 18 x 1,5	ROV 12 S	ROV 12 S ES	12 S	M 20 x 1,5
ROV 15 L	ROV 15 L ES	15 L	M 22 x 1,5	ROV 14 S	ROV 14 S ES	14 S	M 22 x 1,5
ROV 18 L	ROV 18 L ES	18 L	M 26 x 1,5	ROV 16 S	ROV 16 S ES	16 S	M 24 x 1,5
ROV 22 L	ROV 22 L ES	22 L	M 30 x 2	ROV 20 S	ROV 20 S ES	20 S	M 30 x 2
ROV 28 L	ROV 28 L ES	28 L	M 36 x 2	ROV 25 S	ROV 25 S ES	25 S	M 36 x 2
ROV 35 L	ROV 35 L ES	35 L	M 45 x 2	ROV 30 S	ROV 30 S ES	30 S	M 42 x 2
ROV 42 L	ROV 42 L ES	42 L	M 52 x 2	ROV 38 S	ROV 38 S ES	38 S	M 52 x 2

* Bitte Überwurfmutter und Schneidring bei Bedarf gesondert bestellen. Muttern und Schneidringe finden Sie ab Seite 162.

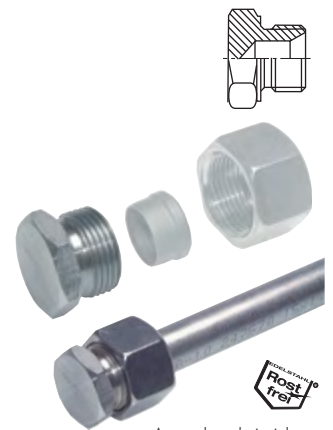

Anwendungsbeispiel

Schneidringe / NC-Klemmringe

DIN 3861

Typ	Stahl verz. mit	Typ	Typ Klemmring	Rohr Ø	Gewinde der
Stahl verzinkt	Elastomerdichtung	1.4571	1.4571 (NC)	außen	Überwurfmutter
sehr leichte Baureihe					
D 4 LL	---	D 4 LL ES	---	4 LL	M 8 x 1
D 5 LL	---	---	---	5 LL	M 10 x 1
D 6 LL	---	D 6 LL ES	---	6 LL	M 10 x 1
D 8 LL	---	D 8 LL ES	---	8 LL	M 12 x 1
D 10 LL	---	---	---	10 LL	M 14 x 1
D 12 LL	---	---	---	12 LL	M 16 x 1
leichte Baureihe					
D 6 L	D 6 L ED	D 6 L ES	D 6 L NC*	6 L	M 12 x 1,5
D 8 L	D 8 L ED	D 8 L ES	D 8 L NC*	8 L	M 14 x 1,5
D 10 L	D 10 L ED	D 10 L ES	D 10 L NC*	10 L	M 16 x 1,5
D 12 L	D 12 L ED	D 12 L ES	D 12 L NC*	12 L	M 18 x 1,5
D 15 L	D 15 L ED	D 15 L ES	D 15 L NC*	15 L	M 22 x 1,5
D 18 L	D 18 L ED	D 18 L ES	D 18 L NC*	18 L	M 26 x 1,5
D 22 L	D 22 L ED	D 22 L ES	D 22 L NC*	22 L	M 30 x 2
D 28 L	D 28 L ED	D 28 L ES	---	28 L	M 36 x 2
D 35 L	D 35 L ED	D 35 L ES	---	35 L	M 45 x 2
D 42 L	D 42 L ED	D 42 L ES	---	42 L	M 52 x 2
schwere Baureihe					
D 6 S	D 6 L ED	D 6 L ES	D 6 L NC*	6 S	M 14 x 1,5
D 8 S	D 8 L ED	D 8 L ES	D 8 L NC*	8 S	M 16 x 1,5
D 10 S	D 10 L ED	D 10 L ES	D 10 L NC*	10 S	M 18 x 1,5
D 12 S	D 12 L ED	D 12 L ES	D 12 L NC*	12 S	M 20 x 1,5
D 14 S	D 14 S ED	D 14 S ES	D 14 S NC*	14 S	M 22 x 1,5
D 16 S	D 16 S ED	D 16 S ES	D 16 S NC*	16 S	M 24 x 1,5
D 20 S	D 20 S ED	D 20 S ES	D 20 S NC*	20 S	M 30 x 2
D 25 S	D 25 S ED	D 25 S ES	D 25 S NC*	25 S	M 36 x 2
D 30 S	D 30 S ED	D 30 S ES	---	30 S	M 42 x 2
D 38 S	D 38 S ED	D 38 S ES	---	38 S	M 52 x 2

* nicht nach DIN

Typ Stahl verzinkt

Typ Stahl verzinkt mit
Elastomerdichtung

Typ Edelstahl

Typ NC-Klemmring

Dokumentation Schneid- /Klemmringverschraubung

Überwurfmutter				DIN 3870	
Typ	Typ	Typ Klemmring		Rohr Ø	Gewinde
Stahl verzinkt	1.4571	1.4571 (NC)		außen	
sehr leichte Baureihe					
M 4 LL	M 4 LL ES	---		4 LL	M 8 x 1
M 5 LL	---	---		5 LL	M 10 x 1
M 6 LL	M 6 LL ES	---		6 LL	M 10 x 1
M 8 LL	M 8 LL ES	---		8 LL	M 12 x 1
M 10 LL	---	---		10 LL	M 14 x 1
M 12 LL	---	---		12 LL	M 16 x 1
leichte Baureihe					
M 6 L	M 6 LES	M 6 L NC*		6 L	M 12 x 1,5
M 8 L	M 8 LES	M 8 L NC*		8 L	M 14 x 1,5
M 10 L	M 10 LES	M 10 L NC*		10 L	M 16 x 1,5
M 12 L	M 12 LES	M 12 L NC*		12 L	M 18 x 1,5
M 15 L	M 15 LES	M 15 L NC*		15 L	M 22 x 1,5
M 18 L	M 18 LES	M 18 L NC*		18 L	M 26 x 1,5
M 22 L	M 22 LES	M 22 L NC*		22 L	M 30 x 2
M 28 L	M 28 LES	---		28 L	M 36 x 2
M 35 L	M 35 LES	---		35 L	M 45 x 2
M 42 L	M 42 LES	---		42 L	M 52 x 2
schwere Baureihe					
M 6 S	M 6 SES	M 6 S NC*		6 S	M 14 x 1,5
M 8 S	M 8 SES	M 8 S NC*		8 S	M 16 x 1,5
M 10 S	M 10 SES	M 10 S NC*		10 S	M 18 x 1,5
M 12 S	M 12 SES	M 12 S NC*		12 S	M 20 x 1,5
M 14 S	M 14 SES	M 14 S NC*		14 S	M 22 x 1,5
M 16 S	M 16 SES	M 16 S NC*		16 S	M 24 x 1,5
M 20 S	M 20 SES	M 20 S NC*		20 S	M 30 x 2
M 25 S	M 25 SES	M 25 S NC*		25 S	M 36 x 2
M 30 S	M 30 SES	---		30 S	M 42 x 2
M 38 S	M 38 SES	---		38 S	M 52 x 2

* nicht nach DIN



Funktionsmutter mit montiertem Schneid- und Dichtungsring			
Werkstoffe: Dichtung: NBR			
Optional: FKM-Dichtung -V			
Typ	Rohr Ø	Gewinde	NBR-Ersatzdichtungen
Stahl verzinkt	außen		
leichte Baureihe			
M 6 L EO	6 L	M 12 x 1,5	M 6 L EO DI
M 8 L EO	8 L	M 14 x 1,5	M 8 L EO DI
M 10 L EO	10 L	M 16 x 1,5	M 10 L EO DI
M 12 L EO	12 L	M 18 x 1,5	M 12 L EO DI
M 15 L EO	15 L	M 22 x 1,5	M 15 L EO DI
M 18 L EO	18 L	M 26 x 1,5	M 18 L EO DI
M 22 L EO	22 L	M 30 x 2	M 22 L EO DI
M 28 L EO	28 L	M 36 x 2	M 28 L EO DI
M 35 L EO	35 L	M 45 x 2	M 35 L EO DI
M 42 L EO	42 L	M 52 x 2	M 42 L EO DI
schwere Baureihe			
M 6 S EO	6 S	M 14 x 1,5	M 6 S EO DI
M 8 S EO	8 S	M 16 x 1,5	M 8 S EO DI
M 10 S EO	10 S	M 18 x 1,5	M 10 S EO DI
M 12 S EO	12 S	M 20 x 1,5	M 12 S EO DI
M 14 S EO	14 S	M 22 x 1,5	M 14 S EO DI
M 16 S EO	16 S	M 24 x 1,5	M 16 S EO DI
M 20 S EO	20 S	M 30 x 2	M 20 S EO DI
M 25 S EO	25 S	M 36 x 2	M 25 S EO DI
M 30 S EO	30 S	M 42 x 2	M 30 S EO DI
M 38 S EO	38 S	M 52 x 2	M 38 S EO DI

Bestellbeispiel: M 6 L EO **

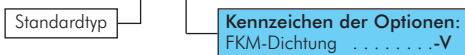

TIPP Selbstdichtende Überwurfmutter. kein Schneidring nötig!



Dokumentation Schneid- /Klemmringverschraubung

Verstärkungshülsen

Verwendung: Verstärkungshülsen werden für dünnwandige Stahlrohre, Kupferrohre sowie Kunststoffrohre bei Verwendung von Schneidring- sowie Klemmringverschraubungen eingesetzt.

Typ Messing	Typ 1.4571 	für Rohr Ø	
		außen (mind.)	innen
mit Bund			
VSH 4 x 2	VSH 4 x 2 ES	4	2
VSH 4 x 2,7	VSH 4 x 2,7 ES	4	2,7
VSH 5 x 3	---	5	3
VSH 6 x 4	VSH 6 x 4 ES	6	4
---	VSH 6 x 5 ES	6	5
---	VSH 8 x 5 ES	8	5
VSH 8 x 6	VSH 8 x 6 ES	8	6
VSH 10 x 7	VSH 10 x 7 ES	10	7
VSH 10 x 8	VSH 10 x 8 ES	10	8
VSH 12 x 9	VSH 12 x 9 ES	12	9
VSH 12 x 10	VSH 12 x 10 ES	12	10
VSH 14 x 11	---	14	11
VSH 14 x 12	VSH 14 x 12 ES	14	12
VSH 15 x 13	VSH 15 x 13 ES	15	13
VSH 16 x 14	VSH 16 x 14 ES	16	14
VSH 18 x 14	---	18	14
VSH 18 x 15	VSH 18 x 15 ES	18	15
VSH 18 x 16	---	18	16
VSH 20 x 16	---	20	16
VSH 20 x 18	---	20	18
VSH 22 x 18	---	22	18
VSH 22 x 20	---	22	20
VSH 28 x 25	---	28	25

Typ Messing	Typ 1.4571 	für Rohr Ø	
		außen (mind.)	innen
mit Rändelung, ohne Bund			
VSHR 5	---	5	
---	VSHR 11 ES		11
---	VSHR 16 ES		16
---	VSHR 18 ES		18
---	VSHR 20 ES		20
VSHR 22	VSHR 22 ES		22
---	VSHR 23 ES		23
---	VSHR 25 ES		25
VSHR 31	---		31
VSHR 38	VSHR 38 ES		38

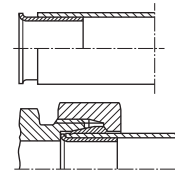

Verschraubung mit Verstärkungshülse